

BeoVision 11

BeoVision 11-40

BeoVision 11-46

BeoVision 11-55

Bästa kund

Den här handboken innehåller mer information om din produkt och beskriver vissa funktioner från Att komma igång-guiden mer utförligt. Du hittar bland annat information om inställningar, hur du styr produkten med en fjärrkontroll från Bang & Olufsen och hur du kan konfigurera en fast eller trådlös anslutning.

Den här handboken uppdateras regelbundet så att den återspeglar exempelvis nya funktioner som införs i samband med programuppdateringar. När TV:n tar emot nya funktioner kan du även läsa om dem på menyn BRA ATT VETA under INSTÄLLNING.

Mer information om din produkt finns i avsnittet med vanliga frågor och svar på www.bang-olufsen.com/customerservice.

Använda handboken, 4

Läs om hur du använder de illustrerade menyfunktionerna och fjärrkontrollerna.

Ange positioner som TV:n ska vridas till, 6

Ange förinställda positioner som det motordrivna stativet eller väggfästet ska vridas till.

Anslutningar, 7

Exempel på var du ansluter extrautrustning och hur du ansluter en dator eller kamera. Återställ till standardinställningarna.

Installera extra utrustning, 13

Registrera ansluten utrustning i menyn
INSTÄLLNING AV KÄLLISTA.

Använda kanaler, grupper och listor, 15

Skapa, redigera och använd grupper och listor, redigera och lägg till kanaler och titta på Pay Per View-kanaler, om sådana finns tillgängliga.

Ställa in kanaler på nytt, 18

Uppdatera eller ställ in samtliga kanaler på nytt.

Installera högtalare – surroundljud, 20

Installera TV:n i ett surroundljudsystem.

Justera ljud- och bildinställningar, 23

Utför ljud- och bildinställningar och använd bildlägen.

Installera 3D-TV, 25

Gör inställningar för att se 3D-TV.

Grundfunktioner för ljudlägen och högtalargrupper, 26

Växla mellan olika ljudlägen och högtalargrupper.

Visa två källor samtidigt, 28

Visa två källor samtidigt.

Programinformation, 29

Ta fram programinformation och ändra alternativen för textning och talat språk. Visa HbbTV.

Spela in ett program, 32

Ställ in en timer, visa en lista med inställda timerinspelningar och kopiera från tidsförskjutningsbufferten till hårddiskspelaren (tillval).

Redigera inspelningar, 36

Skydda, namnge, sortera, korta ner, dela eller radera inspelningar. Du kan även byta kategori eller aktivera vuxenkontroll.

WebMedia, 37

Navigera i webbsidor och lägg till appar med WebMedia.

HomeMedia, 39

Bläddra bland foton och spela upp musikfiler på TV:n.

Insomningstimer, 42

Ställ in TV:n för automatisk avstängning.

Inställningar för strömförbrukning, 43

Gör inställningar för strömförbrukning och automatisk standby. Justera starttiden.

Åtkomstkontroll, 44

Skapa en åtkomstkod för att förhindra att andra redigerar kanalinställningar och tittar på vissa kanaler eller inspelningar.

HDMI Matrix, 45

Ange inställningar på menyn HDMI MATRIX.

Pinkodssystemet, 46

Använd pinkodssystemet.

Uppdatera programvara och tjänster, 47

Uppdatera programvara och hitta information om moduler.

Peripheral Unit Controller-tabeller, 48

Hämta och ta bort PUC-tabeller.

Digital Text, 49

Aktivera eller inaktivera Digital Text för användning med MHEG.

Text-TV, 50

Spar favoritsidor på text-TV som MEMO-sidor.

Styra annan utrustning med Beo4 eller Beo6, 52

Styr ansluten utrustning, till exempel set-top boxar, DVD-spelare eller liknande.

Nätverksinställningar, 54

Konfigurera ett nätverk och ta fram nätverksinformation.

Distribuera ljud med Network Link, 57

Skapa linkanslutningar och hantera ett linksystem.

Ansluta och styra ett ljudsystem, 59

Anslut ett ljudsystem till TV:n och styr ett integrerat ljud-/videosystem.

Styra två TV:ar i samma rum, 61

Option-programmering och styrning av två TV:ar i samma rum.

Två TV:ar – med Network Link-anslutning, 62

Anslut en annan TV till TV:n och styr ett integrerat videosystem.

Så använder du handboken

Menyhantering

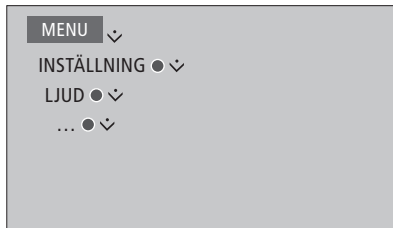

Den här menyhierarkin visar hur du kan stega dig fram i en meny för att göra olika inställningar. Tryck på **MENU** på fjärrkontrollen, stega nedåt i menyerna med navigeringsknappen och använd **mittknappen** för att välja och öppna menyn.

Du kan även ta fram hjälptexter när sådana finns genom att trycka på den **blå knappen** på fjärrkontrollen.



Exempel på menyhantering.

Hantering av fjärrkontrollen



Fjärrkontrollens användning visas där det är relevant.

- En mörkgrå knapp indikerar en fysisk knapp som du ska trycka på.
- En ljusgrå knapp indikerar en soft touch-knapp på Beo4/Beo6. Tryck på **LIST** på Beo4 för att visa dem. (Beo6: tryck på ). Knappen visas på displayen på Beo4/Beo6.

- Navigeringsknappen återges med symbolen  och används för att visa i vilken riktning navigeringsknappen ska röras.
- **Mittknappen** återges med symbolen  och används när du måste trycka på **mittknappen**.

Exempel på användning av Beo4-fjärrkontrollen.

Fortsättning på nästa sida ...

Beo4 med navigeringsknapp

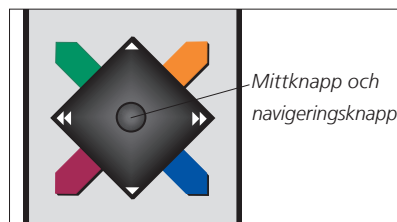

Om du har en Beo4-fjärrkontroll med navigeringsknapp trycker du **mittknappen** uppåt, nedåt, åt vänster och åt höger för att navigera i menyerna. Tryck **mitt** på knappen för att bekräfta valda alternativ och inställningar i menyerna.

Visa menyöverlägget genom att trycka på **MENU** när TV:n är påslagen.

Gå tillbaka genom menyerna genom att trycka på **BACK**.

För att stänga menyerna håller du **BACK** nedtryckt.

Observera att Beo4-fjärrkontrollen måste vara inställd på läge 1. Mer information finns i onlinehandboken för Beo4. Du kan inte använda en Beo4-fjärrkontroll utan navigeringsknapp.

Beo6

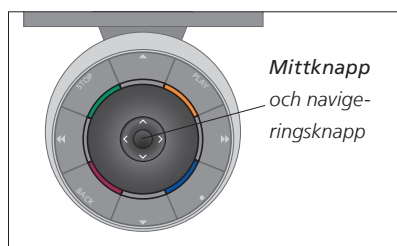

Om du styr TV:n med en Beo6-fjärrkontroll, navigerar du genom menyerna genom att trycka **mittknappen** uppåt, nedåt, åt vänster och åt höger. Tryck **mitt** på knappen för att bekräfta valda alternativ och inställningar i menyerna.

Visa menyöverlägget genom att trycka på **Meny** när TV:n är påslagen.

Gå tillbaka genom menyerna genom att trycka på **BACK**.

För att stänga menyerna håller du **BACK** nedtryckt.

Observera att du bör konfigurera om Beo6 om du lägger till nya produkter i installationen.

BeoRemote-app



Surfplattan och TV:n måste finnas i samma nätverk om du ska kunna använda BeoRemote-appen.

Med BeoRemote-appen kan du styra TV:n med en surfplatta och den är särskilt användbar för att navigera i webbsidor eller program med [WebMedia](#).^{*1} TV:n och surfplattan måste finnas i samma nätverk och VÄCKNING I WLAN eller VÄCKNING I LAN måste vara inställt till PÅ. Se menyn NÄTVERK i TV:n. Det gör att TV:n kan slås på från standbyläget. Observera att energiförbrukningen i standbyläge kommer att öka något.

BeoRemote-appen motsvarar en Beo4-fjärrkontroll. Appen har dock inte stöd för alla Beo4 LIST-funktioner.

Tryck på menyikonen (☰) för att öppna TV-menyn. Navigeringsplattan (⏮) fungerar som navigeringsknappen på Beo4. Tryck i mitten för att välja en inställning. Dra med fingret till listalternativen för att aktivera TV-funktioner.

Gå tillbaka genom menyerna genom att trycka på ⏪.

För att gå ur menyerna håller du ned ⏪.

BeoRemote har en kort inbyggd handledning som beskriver grundläggande funktioner (finns under INSTÄLLNINGAR).

Observera att förstagningsinställningen måste utföras med en Beo4- eller Beo6-fjärrkontroll. BeoRemote kräver att TV:n är konfigurerad i ett nätverk.

^{*1}BeoRemote har stöd för surfplattor med iOS (senaste iOS-versionen) och Android (3.2 eller högre).

Ställa in positioner som TV:n vrids till

Om TV:n har ett motordrivet stativ eller väggfäste som tillval kan du vrida TV:n med hjälp av fjärrkontrollen.

Du kan också ange att TV:n automatiskt ska vridas till en viss favoritposition när den slås på. Du kan ange olika vridningspositioner för TV-tittande och exempelvis radiolyssning, och du kan ange att TV:n ska vridas till en viss standbyposition när den slås av. Du kan även ange andra alternativa positioner.

Om TV:n har ett motorstativ som tillval kan du även vrida och luta den manuellt.

Förinställda stativpositioner

Välj en position för när TV:n slås på, en för audioläge och en för när TV:n stängs av. Du kan även ställa in egna positioner, exempelvis en för när du sitter i fåtöljen och en för när du sitter vid matbordet.



Visa menyn STATIVPOSITIONER för att spara, namnge eller ta bort en stativposition.

Om du vill spara aktuell stativposition i ett tomt fält trycker du bara på **mittknappen** när du valt fältet. Du kan sedan namnge positionen.

Du kan inte byta namn på eller ta bort stativpositionerna **STANDBY**, **VIDEO** och **AUDIO**. Du kan inte heller namnge fält utan stativpositioner. Tomma fält indikeras av <...>. I vissa språk måste du välja mellan fördefinierade namn.

Ställa in motordriven rörelsefunktion

Om systemet innefattar ett motordrivet stativ eller väggfäste blir du, vid det första konfigureringsstillfället, ombedd att ställa in de yttersta positionerna för den motordrivna rörelsen. TV:ns motordrivna rörelsefunktion fungerar inte förrän inställningsproceduren har fullföljts. Om TV:n sedan flyttas till en annan position, exempelvis i ett hörn, kan det vara nödvändigt att kalibrera rörelsefunktionen igen.

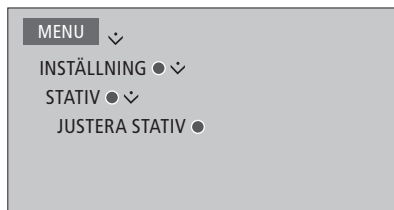

Beroende på din konfiguration kan du visa en meny för stativpositioner eller väggfästepositioner.

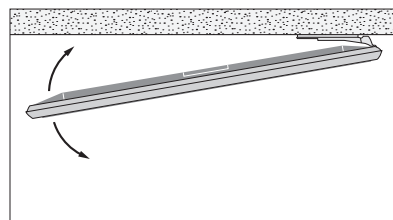
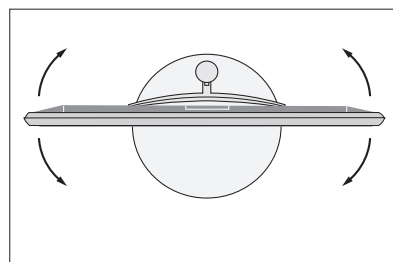

Genom inställningsproceduren kan du ställa in TV:ns maximala vridningsvinkel – åt vänster och höger.

Anslutningar

Med hjälp av TV:ns anslutningspanel kan du ansluta insignalkablar och olika typer av kringutrustning, till exempel en videospelare eller ett musiksysteem.

All utrustning som ansluts till dessa uttag kan registreras i menyn **INSTÄLLNING AV KÄLLLISTA**. Mer information [finns på sidan 13](#).

Innan du ansluter någon utrustning till TV:n måste den kopplas bort från elnätet. Ett undantag är när du ansluter en källa till HDMI IN-uttaget eller USB-porten.

Beroende på vilken typ av utrustning du ansluter till TV:n kan du behöva olika kablar och ibland även adaptrar. Kablar och adaptrar finns hos din Bang & Olufsen-återförsäljare.

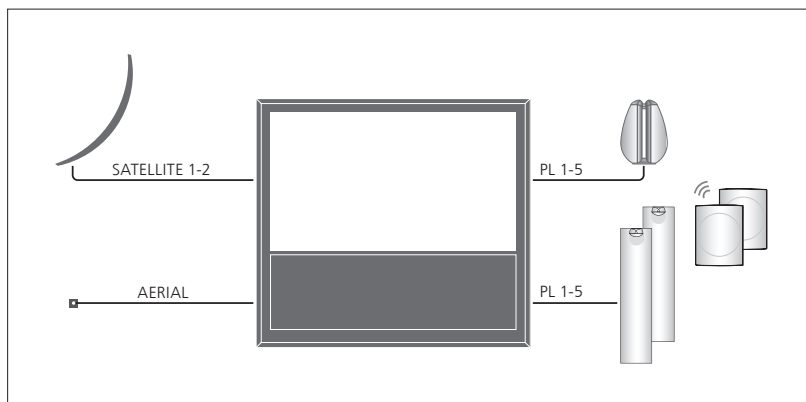

Beroende på TV:ns konfiguration har du en, två eller inga satellitingångar.

Om du använder hårddiskspelaren (tillval) måste du använda ett LNB med två uttag.

Om du har fler än en parabolantenn måste du även använda en DiSEqC-switch.

Kontakta din Bang & Olufsen-återförsäljare för mer information.

Högtalare

Använd högtalare från Bang & Olufsen. Kablar finns hos din Bang & Olufsen-återförsäljare.

Om TV:n är utrustad med en trådlös Power Link-modul ...

För att uppnå bästa möjliga trådlösa anslutning bör du inte placera någon av de trådlösa högtalarna längre bort än 9 meter från TV:n.

Placera inga hinder framför TV:n eller de trådlösa högtalarna eftersom det kan störa den trådlösa anslutningen. De trådlösa högtalarna bör placeras i samma rum och vara synliga från TV:n. I handledningen som följer med högtalarna finns information om huruvida högtalarna kan anslutas trådlöst eller inte.

Utrustning med HDMI™-utgång

Utrustning med HDMI-utgång, till exempel en set top-box, kan anslutas till valfritt HDMI-uttag på TV:n. Mer information om hur du konfigurerar ansluten utrustning för användning [finns på sidan 13](#).

En konfigurerad källa kan väljas med den konfigurerade källknappen eller via alternativet KÄLLLISTA. Om TV:n identifierar en okonfigurerad källa kan du välja mellan att inte göra något, att visa källan eller att konfigurera källan.

Du kan styra ansluten utrustning med den tillhörande fjärrkontrollen eller hämta en Peripheral Unit Controller-tabell (PUC), om sådan finns, och använda en Bang & Olufsen-fjärrkontroll. Mer information [finns på sidan 48](#).

*Om du behöver återställa standardinställningarna för TV:n går du till menyn **NATIONELLA INSTÄLLNINGAR** och väljer ett annat land. Du blir ombedd att bekräfta återställningen. Alla inställningar tas bort och du måste göra om förstagångsinstallationen, följ instruktionerna på skärmen.*

Ansluta digitala källor

Du kan ansluta externa HDMI-källor, till exempel en set top-box, en dator eller en spelkonsol. All utrustning som ansluts till TV:n kan konfigureras, [se sidan 13](#).

Beroende på vilken typ av utrustning du ansluter till TV:n kan du behöva olika kablar och ibland även adapttrar. Om du har mer än två typer av utrustning som kräver ett PUC-uttag måste du köpa en extra PUC-kabel. Kablar och adapttrar finns hos din Bang & Olufsen-återförsäljare.

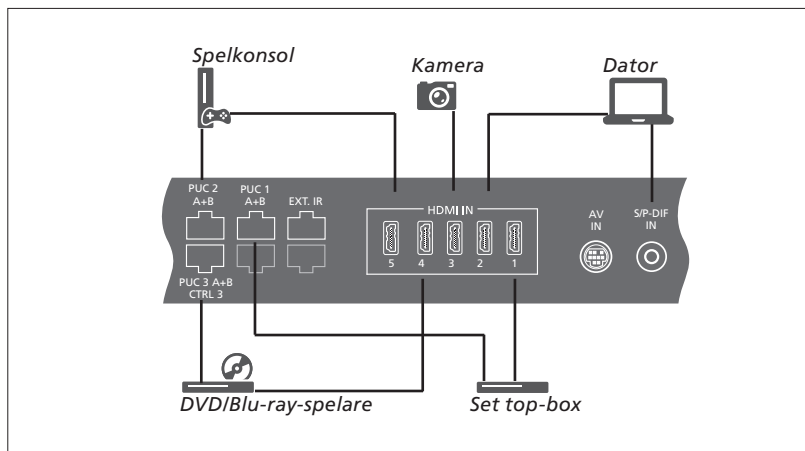

Exempel på anslutna digitala källor.

Ansluta en set top-box

- > Anslut kabeln till relevant uttag på set top-boxen.
- > Dra kabeln till ett HDMI IN-uttag på TV:n.
- > Om du vill kunna styra set top-boxen via en fjärrkontroll ansluter du en IR-sändare till något av PUC-uttagen och kopplar den till set top-boxens IR-mottagare. [Mer information om IR-sändare finns på sidan 11](#).
- > Konfigurera källan genom att följa anvisningarna på skärmen.

Ansluta en DVD-/Blu-ray-spelare

- > Anslut kabeln till relevant uttag på DVD-/Blu-ray-spelaren.
- > Dra kabeln till ett HDMI IN-uttag på TV:n.
- > Om du vill kunna styra DVD-/Blu-ray-spelaren via en fjärrkontroll ansluter du en IR-sändare till något av PUC-uttagen och kopplar den till DVD-/Blu-ray-spelarens IR-mottagare. [Mer information om IR-sändare finns på sidan 11](#).
- > Konfigurera källan genom att följa anvisningarna på skärmen.

Ansluta en spelkonsol

- > Anslut kabeln till relevant uttag på spelkonsolen.
- > Dra kabeln till ett HDMI IN-uttag på TV:n.
- > Om du vill kunna styra spelkonsolen via en fjärrkontroll ansluter du en IR-sändare till något av PUC-uttagen och kopplar den till spelkonsolens IR-mottagare. [Mer information om IR-sändare finns på sidan 11](#).
- > Konfigurera källan genom att följa anvisningarna på skärmen.*¹

Ansluta en kamera

- > Anslut kabeln till relevant uttag på kameran.
- > Dra kabeln till ett HDMI IN-uttag på TV:n.
- > Konfigurera källan genom att följa anvisningarna på skärmen.

¹*När du väljer SPELKONSOL som källa aktiveras bildläget SPEL som standardinställning. Du kan ändra inställningen tillfälligt i menyn BILD, [se sidan 24](#).

Ansluta en dator

Innan du ansluter en dator måste du dra ut nätsladdarna till TV:n, datorn och all kringutrustning.

Ansluta en dator

- > Använd en lämplig kabel och anslut ena änden till DVI- eller HDMI-utgången på datorn, och den andra änden till HDMI-uttaget på TV:n.
- > Om du använder DVI-utgången på datorn använder du lämplig kabel och ansluter den digitala ljudutgången på datorn till S/P-DIF IN-uttaget på TV:n för att kunna höra ljud från datorn i högtalarna som du anslutit till TV:n.
- > Sätt i nätsladdarna till TV:n, datorn och all kringutrustning som är ansluten. Kom ihåg att datorn måste vara ansluten till ett jordat uttag enligt installationsanvisningarna för datorn.

Ansluta en analog källa

Du kan ansluta en analog källa, till exempel en spelkonsol eller en videobandspelare. Information om hur du konfigurerar utrustning som anslutits till TV:n [finns på sidan 13](#).

Koppla från alla system från elnätet innan du ansluter ytterligare kringutrustning.

Ansluta en analog källa

- > Anslut kabeln till relevant uttag på kringutrustningen som du vill ansluta.
- > Dra kabeln till AV IN-uttaget på TV:n.
- > Sätt i nätsladdarna till TV:n och den anslutna kringutrustningen.
- > Om du vill kunna styra den analoga källan via en fjärrkontroll ansluter du en IR-sändare till något av PUC-uttagen och kopplar den till IR-mottagaren på den analoga källan. [Mer information om IR-sändare finns på sidan 11](#).
- > Konfigurera källan genom att följa anvisningarna på skärmen.

Olika typer av adaptrar och ibland även kablar krävs. Kablar och adaptrar finns hos din Bang & Olufsen-återförsäljare.

Ansluta högtalare till TV:n

Du kan ansluta upp till tio kabelanslutna högtalare och subwoofrar till TV:n.

Du kan dessutom ansluta upp till åtta högtalare trådlöst, inklusive subwoofrar, om TV:n är utrustad med en trådlös Power Link-modul. Mer information om installation av trådlösa högtalare finns på [sidan 20](#).

Koppla bort alla system från elnätet innan du ansluter ytterligare kringutrustning.

Beroende på vilken typ av utrustning du ansluter till TV:n kan du behöva olika kablar och ibland även adapttrar. Kablar och adapttrar finns hos din Bang & Olufsen-återförsäljare.

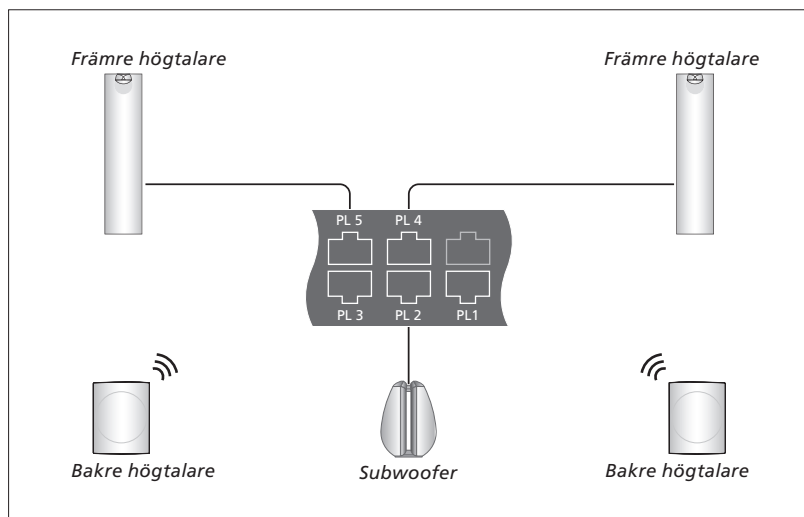

Exempel på högtalarinstallation.

Ansluta högtalare

- > Anslut en Power Link-kabel till relevant uttag på de högtalare du vill ansluta till TV:n.*¹
- > Dra kablarna till lediga uttag märkta PL 1–5 på TV:n.
- > Dra en Power Link-kabel mellan relevanta uttag på ytterligare högtalare om så krävs.
- > Anslut en Power Link-kabel till relevanta uttag på en subwoofer.
- > Dra kabeln till ett ledigt uttag märkt PL 1-5 på TV:n.
- > Sätt i nätsladdarna till TV:n och den anslutna kringutrustningen.

Om du vill ansluta två högtalare till ett PL-uttag behöver du en specialkabel. Om det inte är möjligt att dra kabeln i en slinga mellan två högtalare behöver du en kabeldelare. Kontakta din Bang & Olufsen-återförsäljare för mer information.

¹*Tänk på att ställa in omkopplaren för vänster och höger läge på högtalarna.

Styrning

När du ställer in en källa via menyn **INSTÄLLNING AV KÄLLISTA**, kan du välja hur PUC-styrda enheter ska anslutas. Du kan välja mellan **KONTAKT** (kabel) och **IR-SÄNDARE** (IR-sändare). Om du väljer **KONTAKT** måste du välja mellan **MODULATION PÅ** och **MODULATION AV**. Kontakta din Bang & Olufsen-återförsäljare för information om kabeltyp och modulationsinställningar.

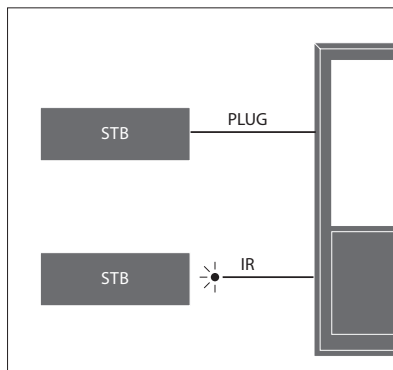

IR-sändare: Om du vill kunna styra produkter från andra tillverkare än Bang & Olufsen med någon av fjärrkontrollerna Beo4/Beo6, ansluter du en IR-sändare från Bang & Olufsen till tredjepartsprodukten och ansluter den sedan till ett PUC-uttag på anslutningspanelen. För att styrningen via fjärrkontroll ska fungera ska sändaren fästas nära IR-mottagaren på den anslutna utrustningen. Kontrollera innan du fäster sändaren att du kan använda menyerna för utrustningen på TV:n med någon av fjärrkontrollerna Beo4/Beo6.

Kontakta din Bang & Olufsen-återförsäljare om du behöver en extra PUC-kabel.

Information om hur du hämtar Peripheral Unit Controller (PUC) -tabeller för set top-boxar, [finns på sidan 48](#).

Digitala kanaler

Om du vill titta på kodade kanaler kontaktar du din tjänsteleverantör. Tjänsteleverantören registrerar dig som godkänd tittare, oftast mot en avgift. Därefter får du ett Smart Card och en CA-modul. Observera att dessa endast gäller för en tjänsteleverantör, och därmed bara fungerar för vissa kanaler.

CA-modulen fungerar som kortläsare för ditt Smart Card-kort, som i sin tur avkodar de kodade signaler som tjänsteleverantören sänder. Bara okodade digitala kanaler, som också kallas gratiskanaler, kan ses utan Smart Card-kort och CA-moduler.

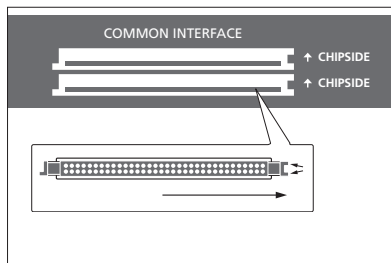

Kontakta din Bang & Olufsen-återförsäljare för information om kompatibla CA-moduler.

Smart Card-korten ska alltid sitta i CA-modulerna, om inte tjänsteleverantören säger att du ska ta ut det. Detta är viktigt, eftersom tjänsteleverantören kan sända ny information till ditt Smart Card.

Var försiktig när du sätter i Smart Card-kortet i CA-modulen. CA-modulen har en utskjutande kant på den ena sidan och två utskjutande kanter på den andra sidan. Om TV:n inte tar emot någon signal kontrollerar du att Smart Card och CA-modulerna är rätt insatta.

Smart Card-kort och CA-moduler kan också ge tillgång till särskilda menyer, som inte beskrivs i den här handboken. I så fall följer du anvisningarna från tjänsteleverantören.

Fortsättning på nästa sida ...

Aktivera CA-modulerna

På menyn CA-ENHETER kan du aktivera eller inaktivera CA-modulerna för mark, kabel eller satellit. I vissa länder kan det vara fördelaktigt att avaktivera CA-modulen för satellit och därmed optimera resultatet för marksändningar.

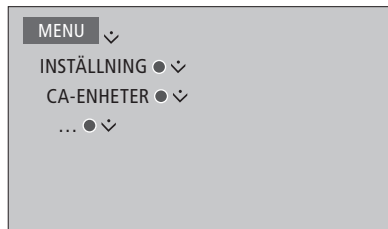

Du kan också komma åt CA-modulerna via huvudmenyn eller Beo6-displayen när den aktuella källan visas på TV-tunern.

Installera extra utrustning

Om du ansluter extra videoutrustning till TV:n kan du registrera utrustningen i menyn KÄLLISTA.

Om TV:n är påslagen och du ansluter extra utrustning till HDMI IN-uttaget kommer TV:n automatiskt att identifiera en okonfigurerad källa. Ett meddelande visas på skärmen och du kan konfigurera källan genom att följa anvisningarna.

Det finns standardinställningar för källor, till exempel för ljud och bild, som passar för de flesta situationer, men du kan ändra inställningarna om du vill. Markera källan och välj menyn AVANCERADE INSTÄLLNINGAR.

Om Beo6-fjärrkontrollen har konfigurerats för de källor som ingår i TV-installationen, och du ändrar källknappen på TV:n kommer källknappen för den specifika källan på Beo6-displayen inte längre att fungera. Kontakta din Bang & Olufsen-återförsäljare om du behöver konfigurera om din Beo6-fjärrkontroll.

Vad har anslutits?

Om du registrerar den utrustning som du har anslutit till TV:n kan du styra den via din Beo4-/Beo6-fjärrkontroll.

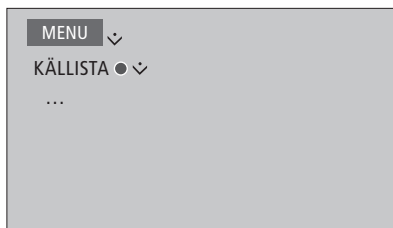

Markera en källa och tryck på den **röda** knappen för att konfigurera den. Därefter uppmanas du att namnge källan och utse en knapp för källan. Nu kan du börja styra källan.

*När ny utrustning identifieras visas en meny med följande alternativ: INGEN ÅTGÄRD, VISA KÄLLA och KONFIGURERA KÄLLAN SOM ÄR ANSLUTEN TILL DEN HÄR INGÅNGEN. Om du vill konfigurera utrustningen trycker du navigeringsknappen uppåt eller nedåt för att markera det sista alternativet, och trycker sedan på **mittknappen** för att ta fram en inställningsmeny.*

Hämta en PUC-tabell

Under konfigurationen tillfrågas du om du vill kunna styra den anslutna utrustningen via din Beo4-/Beo6-fjärrkontroll. Följ anvisningarna på skärmen om du vill hämta en Peripheral Unit Controller PUC-tabell om sådan finns tillgänglig.*1 TV:n måste vara ansluten till Internet.

Om din anslutna utrustning inte visas på hämtningslistan finns för närvarande ingen styrningslösning för den, och du måste välja alternativet KÄLLAN STÖDS INTE. Då kan du inte styra utrustningen via fjärrkontrollen Beo4/Beo6. Kontakta en Bang & Olufsen-återförsäljare för mer information.

Du kan välja att söka med latinska bokstäver eller siffror. För utrustning med namn som inte anges med latinska bokstäver kan du söka efter en del av namnet som innehåller latinska bokstäver. Du kan även leta efter rätt PUC-tabell med hjälp av bläddringsfunktionerna.

1*Om du använder en Beo4-fjärrkontroll kan du behöva slå på IR-styrd PUC-utrustning med **SHIFT + 9. **SHIFT** hittar du i Beo4-menyn **LIST**.*

Fortsättning på nästa sida ...

>> Installera extra utrustning

Ta bort konfigurationen för en källa

Om du har anslutit och konfigurerat en källa för ett specifikt uttag på TV:n och sedan kopplar bort källan permanent, måste du återställa källinställningarna. Markera källan i menyn KÄLLISTA, tryck på den **röda** knappen och välj ÅTERSTÄLL TILL STANDARD. När du har valt JA är källan inte längre konfigurerad för det aktuella uttaget. Nästa gång du ansluter en källa till uttaget uppmanas du att konfigurera källan.

Du kan även välja ÅTERSTÄLL TILL STANDARD i menyn AVANCERADE INSTÄLLNINGAR om du bara vill återställa till standardvärdena för den här menyn.

Instruktioner för hur du tar bort den hämtade PUC-tabellen [finns på sidan 48](#).

Använda kanaler, grupper och listor

Du kan skapa, redigera och använda grupper för att lättare kunna hitta dina favoritkanaler och stationer.

Om kanalerna och stationerna inte har sparats med de kanalnummer du föredrar vid den automatiska inställningen, kan du ändra visningsordningen i en kanal- eller stationslista. Du kan även ta bort kanaler och stationer som du inte längre vill spara, eller återställa kanaler eller stationer som du ångrar att du tagit bort.

Om Pay Per View-kanaler stöds i ditt land kan du även beställa program som du vill se på.

I radioläget ersätts ordet KANAL i menyerna med ordet STATION. Om du vill redigera radiostationsgrupper måste du växla till en radiokälla och välja REDIGERA RADIOGRUPPER i stället.

Använda och redigera kanalgrupper

På menyn FAVORITER kan du skapa upp till 22 kanalgrupper, så att du kan hitta dina favoritkanaler snabbt utan att behöva gå igenom alla inställda kanaler. Du kan till exempel skapa en grupp för varje familjemedlem. Du kan också namnge de kanal- eller stationsgrupper du har skapat och ta bort alla grupper du inte längre vill behålla. Vidare kan du ta bort en grupp för kanaler eller stationer.

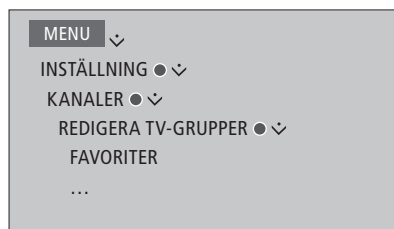

Inom en favoritgrupp kan du flytta en kanal till en annan position i listan. Instruktioner för hur du gör finns i menyn på TV-skärmen.

Namnge och skapa en favoritgrupp ...

Öppna menyn FAVORITER

Tryck för att namnge/ändra namn på en grupp, till exempel "Sport"

Tryck för att lagra namnet

Markera den namngivna gruppen

Tryck för att lägga till kanaler

Välj en grupp att kopiera från, till exempel "Nyheter"

Tryck för att markera en kanal

Tryck för att stega i listan

Tryck när du lagt till alla kanaler som ska ingå

Tryck för att spara inställningarna

Grupper med kanaler och stationer

Välj en kanalgrupp. Kanalgrupper kan vara grupper som du har skapat själv eller programlistor. Programlistor skickas ut av vissa tjänsteleverantörer. De ser ut och fungerar ungefär som grupper och kan tas fram och visas precis som grupper.

Ta fram en översikt över kanalgrupper med Beo4 ...

Tryck för att visa en översikt över kanalgrupperna

MENU

1

Stega mellan kanalgrupper med Beo6 ...

Tryck för att stega mellan grupper när du ser på TV; den senast aktiverade kanalen i en grupp visas, eller ...

... tryck för att visa en översikt över kanalgruppen

Om du bara har skapat en grupp på menyn FAVORITER kan gruppen fungera som en standardlista, som visas när TV:n startas från standbyläget. På så sätt ser du till att kanalnumren är synkroniserade med fjärrkontrollen Beo6. För att standardlistan ska fungera måste alla andra listor döljas. Om du vill visadölja grupper trycker du på den gula knappen.

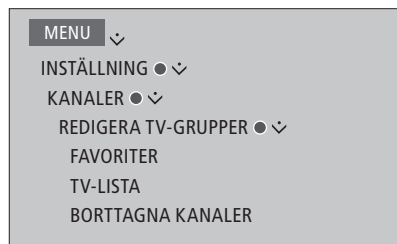

Listor med kanaler och stationer

Ta fram en kanallista och välj en kanal.

Användning med Beo4 ...

Tryck för att markera en kanalgrupp ●

Tryck för att stega mellan kanalerna i gruppen, eller ... ◊

... tryck för att visa en kanal med positionen för ett valt nummer i gruppen 0-9

Tryck på den **gröna** knappen för att växla mellan alfabetisk och numerisk sortering av kanalerna eller kanalgrupperna.

Användning med Beo6 ...

Tryck för att visa en lista med kanaler i den aktuella gruppen Kanallista

Tryck för att markera önskad kanal i gruppen, eller ... ◊

... tryck för att visa en kanal med positionen för ett valt nummer i gruppen 0-9

Redigera kanaler

Alla inställda kanaler eller stationer som du inte vill ha i en kanallista kan du ta bort. Du kan även återställa utvalda kanaler som du tidigare har tagit bort från din kanallista. Du kan bara ändra namn på analoga kanaler. Funktionen är inte tillgänglig på alla marknader.

Du kan ta bort en kanal från kanallistan via menyn TV-LISTA. Borttagna kanaler kan återställas igen i menyn BORTTAGNA KANALER.

Om du vill redigera radiostationer måste du växla till en radiokälla och välja REDIGERA RADIOGRUPPER i stället.

När du redigerar TV-LISTA eller lägger till kanaler i en favoritgrupp, kan du växla mellan alfabetisk och numerisk sortering av kanalerna genom att trycka på den **gröna** knappen.

Kanaler som har tagits bort från kanallistan visas inte igen om du söker efter nya kanaler. I stället lagras de i listan BORTTAGNA KANALER.



Visa kanalinformation

Du kan markera en kanal i menyn TV-LISTA och trycka på den röda knappen för att visa information om kanalen. Funktionen VUXENKONTROLL är bara tillgänglig om du har aktiverat ÅTKOMSTKONTROLL på inställningsmenyn, [se sidan 44](#). Kanaler som har belagts med vuxenkontroll hoppas över vid stegning mellan kanaler.

*Om den markerade kanalen är en analog kanal, kan du även ändra namn på kanalen med hjälp av den **gröna** knappen och navigeringsknappen. För vissa språk går det inte att ändra namn på kanalerna.*

*I menyn TV-LISTA kan du växla mellan alfabetisk och numerisk sortering av kanalerna genom att trycka på den **gröna** knappen.*

Om du vill visa information om radiostationer eller skapa stationsgrupper måste du växla till en radiokälla och välja REDIGERA RADIOGRUPPER i stället.

Titta på Pay Per View-kanaler

Du kan titta på Pay Per View-kanaler om sådana kanaler stöds i ditt land, men då krävs en prenumeration. Information om kanaler och program finns i kanalguiden. Om du vill beställa ett program använder du följande information. Kontakta din tjänstleverantör och be om ett kund-ID.

Beställa ett program ...

Tryck för att markera en kanal



eller
0-9

Följ informationen på skärmen för att få tillgång till ett program. Kontakta tjänstleverantören för mer information.

Ställa in kanaler på nytt

Du kan låta TV:n hitta TV-kanaler och radiostationer åt dig.

Beroende på tjänsteleverantören utförs vissa inställningar automatiskt.

Uppdatera kanaler

Du kan uppdatera inställda kanaler som exempelvis har flyttats av TV-stationen.

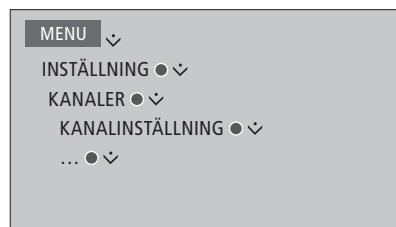

Om du har ställt in markbundna kanaler och det finns fler än ett nätverk, måste du även ange vilket nätverk du helst vill använda.

Menyalternativen KABEL, MARKSÄNT, SATELLIT och ANALOGT är bara tillgängliga om de har aktiverats i menyn INGÅNGAR under menyn KANALER. Om bara en ingång har aktiverats hoppas menyn KANALINSTÄLLNING över, och inställningsmenyn för ingången öppnas direkt.

Tänk på att alla listor tas bort om du anger en annan tjänsteleverantör eller ett annat sökläge för en ingång.

Ändra inställningarna för kanalingångar

Byt kanalingång genom att aktivera eller inaktivera ingångarna för kabelkanaler, markbundna kanaler, satellitkanaler och analoga kanaler, den aktiva antennen och linjelängdskompensationen.

Du kan ominstallera samtliga TV-kanaler genom att låta TV:n ställa in alla kanaler automatiskt.

Om du byter till ett annat nätverk kan kanalerna i listorna ändras. Att växla nätverk är bara möjligt om flera nätverk finns tillgängliga vid inställningen av markbundna kanaler.

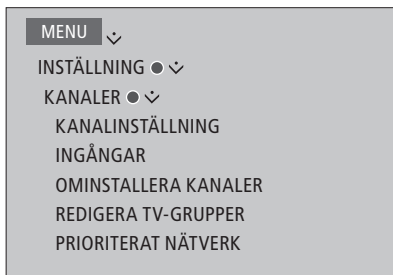

Om du vill ändra en kanalingång tar du fram menyn INGÅNGAR.

Om du vill göra om inställningarna för samtliga kanaler tar du fram menyn OMINSTALLERA KANALER.

Vill du välja ett nätverk tar du fram menyn PRIORITERAT NÄTVERK.

OBS! Om du gör om inställningarna för samtliga TV-kanaler försvinner alla kanalinställningar!

Information om åtkomstkoden [finns på sidan 44](#).

Om du inaktiverar en ingång tas alla kanaler och inställningar för ingången bort.

Menyn PRIORITERAT NÄTVERK kan även visas när du ställer in markbundna kanaler.

Installera högtalare – surroundljud

Genom att lägga till BeoLab-högtalare och BeoLab-subwoofrar till din TV genom kabelanslutning, eller trådlös anslutning om TV:n är utrustad med en trådlös Power Link-modul, får du ett surroundljudsystem som passar bra i vardagsrummet. Bästa ljudupplevelsen får du i området som avgränsas av högtalarna.

Du kan också skapa högtalargrupper och på så sätt anpassa högtalarinstallationen för andra lyssnarpositioner än den framför TV:n, till exempel vid matbordet eller i en fåtölj.

I den här handboken beskrivs hur du utför en grundläggande högtalarinstallation. Information om mer avancerade ljudinställningar och justeringar hittar du i Technical Sound Guide på www.bang-olufsen.com/guides.

Information om grundfunktionerna för högtalargrupper [finns på sidan 27](#).

Din innehållsleverantör kan ha förbjudit distribution av digitalt trådlöst ljud till högtalarna. I sådana fall måste du i stället använda kabelanslutna Power Link-högtalare.

Ställa in högtalarna

När du installerar kabelanslutna högtalare måste du ange vilka högtalare du har anslutit till respektive Power Link-uttag i menyn HÖGTALARANSLUTNINGAR. Om TV:n är utrustad med en trådlös Power Link-modul försöker den själv att identifiera typen av trådlösa högtalare. Men det går också att manuellt ange vilka trådlösa högtalare som är anslutna till respektive Power Link-kanal.

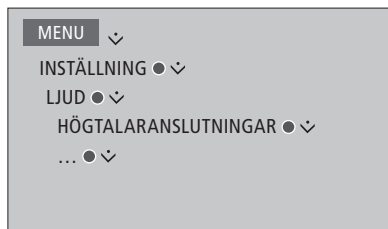

Viktigt! Om du väljer LINJE som högtalartyp i listan HÖGTALARANSLUTNINGAR blir volymen mycket hög och du kan inte justera den med Beo4-/Beo6-fjärrkontrollen. Använd i stället produktens egen fjärrkontroll. LINJE används exempelvis för förstärkare från andra tillverkare.

Trådlösa högtalare

Om det finns trådlösa högtalare i konfigurationen skannar TV:n automatiskt efter trådlösa högtalare och kopplar samman de identifierade högtalarna med trådlösa Power Link-kanaler vid den första konfigurationen. Men du kan också skanna efter trådlösa högtalare och manuellt koppla samman de identifierade högtalarna med TV:ns trådlösa Power Link-kanaler i menyn HÖGTALARANSLUTNINGAR.

Skanna efter och koppla samman trådlösa högtalare ...

Tryck i menyn HÖGTALARANSLUTNINGAR för att skanna på nytt

När skanningen är slutförd trycker du för att koppla samman de identifierade högtalarna med TV:n

Koppla från en högtalare från TV:n ...

Välj en högtalare i menyn HÖGTALARANSLUTNINGAR

Tryck en gång för att kunna koppla från högtalaren. Tryck igen för att bekräfta fränkopplingen

För att på nytt kunna konfigurera fränkopplade trådlösa högtalare måste du återställa högtalarna. Mer information finns i handboken som medföljer högtalarna.

Fortsättning på nästa sida ...

Om en högtalare visas som SAKNAS i menyn HÖGTALARANSLUTNINGAR identifieras inte högtalaren under en skanning, men den har tidigare kopplats samman med en trådlös kanal. Om du utför skanningen på nytt kan högtalaren identifieras. Då återfår den sin status som sammankopplad.

Skapa högtalargrupper

Du kan skapa olika högtalargrupper för olika lyssnarpositioner eller högtalarkombinationer. För varje grupp måste du tilldela roller till högtalarna, ange avståndet mellan högtalarna och din lyssnarposition och kalibrera ljudnivån. När du växlar mellan högtalarna hörs ljudet växelvis från de respektive högtalarna som är anslutna i surroundljuds-systemet. Din uppgift är att justera ljudnivån från samtliga anslutna högtalare, så att den matchar ljudnivån från övriga högtalare i gruppen.

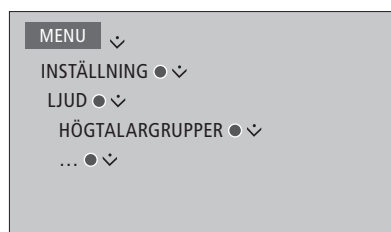

Du kan även namnge högtalargrupperna eller ta bort grupper som du inte vill behålla. Högtalargruppen TV är en fördefinierad grupp som du kan välja för situationer då du sitter framför TV:n.

Genom att tilldela de anslutna högtalarna olika roller kan du specificera högtalarnas funktion i ett surroundljuds-system och antalet högtalare som ska användas.

Om du har markerat TV eller en befintlig grupp trycker du på den **röda** knappen för att aktivera högtalargruppen.

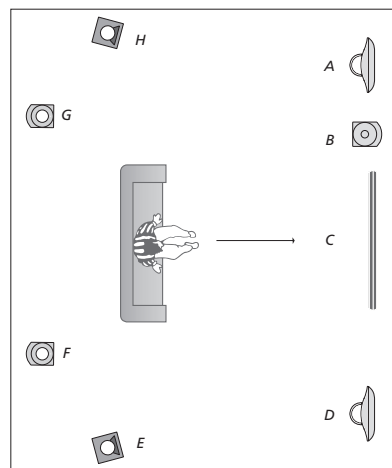

Exempelillustration av TV-tittarsituation ...

Högtalare A:	Vänster främre
Högtalare B:	Främre subw.
Högtalare C:	Mitten
Högtalare D:	Höger främre
Högtalare E:	Höger surround
Högtalare F:	Höger bakre
Högtalare G:	Vänster bakre
Högtalare H:	Vänster surround

Du kan inte ändra namn på eller ta bort högtalargruppen TV. [Grundfunktionerna för högtalargrupper beskrivs på sidan 27.](#)

Information om hur du utför mer avancerade inställningar för högtalargrupper finns i Technical Sound Guide på www.bang-olufsen.com/guides.

Fortsättning på nästa sida ...

Ställa in ljudlägen

TV:n har flera olika ljudlägen som är optimerade för olika typer av program. Du kan dock justera de olika värdena i ljudlägena efter din egen smak. Varje ljudläge har ett fördefinierat namn. Du kan till exempel använda ljudläget FILM när du ser på film från en DVD- eller Blu-ray-skiva, eller använda SPEL för att förbättra ljudet när du använder en spelkonsol. Ljudläget EGET kan ställas in om du vill definiera en ny typ av användning och inställningar. Det är det enda läget du kan byta namn på. Ljudläget ANPASSAT är inget läge i sig, utan anpassar sig efter den valda källan eller efter innehållet genom att välja något av övriga ljudlägen.

Mer information om hur du utför mer avancerade inställningar för ljudlägen finns i *Technical Sound Guide* på www.bang-olufsen.com/guides.

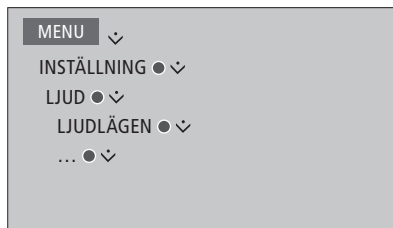

Om du vill återställa ett ljudläge till standardinställningarna måste du välja **ÅTERSTÄLL TILL STANDARD** i inställningarna för det specifika ljudläget och bekräfta att du vill återställa värdena.

Med Beo4 kan du ta fram en lista över ljudlägen på TV-skärmen genom att leta reda på **SOUND** i Beo4-menyn **LIST** och trycka på **mittknappen**. Därifrån kan du välja ett ljudläge med hjälp av sifferknapparna. [Grundfunktionerna för ljudlägen beskrivs på sidan 26.](#)

Justera bild- och ljudinställningar

Ljud- och bildinställningarna är fabriksinställda till neutrala värden som passar för de flesta typer av program. Du kan dock justera inställningarna efter egen smak.

Justera ljudinställningar för till exempel volym, bas och diskant, och aktivera energisparläget för kabelanslutna högtalare.

Bildinställningar omfattar till exempel kontrast, ljusstyrka, färg och betraktningsavstånd.

Ändra ljud- och bildinställningar tillfälligt (tills TV:n stängs av) eller permanent.

Aktivera olika bildlägen, till exempel spelläge om du ansluter en spelkonsol till TV:n.

Information om hur du ändrar bildformatet finns i guiden Komma igång.

Justera ljudinställningar

Justera ljudinställningarna via menyn LJUD. Tillfälliga inställningar återställs när TV:n stängs av.

Om du väljer att aktivera energisparläget innebär det att alla kabelanslutna högtalare i en högtalargrupp som inte tar emot någon signal stängs av för att spara ström.



I menyn LJUDBESKRIVNING kan du ställa in TV:n så att du får en beskrivning av vad som händer på TV-skärmen med hjälp av ljud. Kom ihåg att aktivera menyfältet SYNSKADADE i menyn SPRÅK under NATIONELLA INSTÄLLNINGAR.

Justera bildinställningar

Bildinställningarna justerar du via menyn BILD. Tillfälliga inställningar återställs när TV:n stängs av.

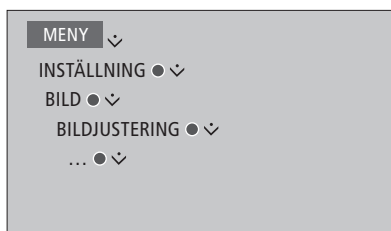

För att dölja bilden tillfälligt trycker du på **LIST** och trycker navigeringsknappen uppåt eller nedåt för att visa **P.MUTE** på Beo4-displayen. Tryck därefter på **mittknappen**. För att återställa bilden trycker du på en **källknapp**. (Beo6: Tryck på **△** för att ta fram Scen-displaybilden på Beo6, och tryck sedan på **Bild** och **Bild av**. För att återställa bilden trycker du på **Bild av igen**).

Bidlägen

Du kan aktivera olika bildlägen för olika typer av program. Om du till exempel ansluter en spelkonsol eller använder TV:n som bildskärm när du spelar datorspel, kan du aktivera läget SPEL. Med SPEL-läget minimeras fördröjningen som signalbehandlingen orsakar. Andra bildlägen som erbjuds är FILM och ANPASSAT. När du väljer ett bildläge för en källa via menyn BILD sparas det bara tills du stänger av TV:n eller växlar till en annan källa.

När du konfigurerar en källa kan du ange ett bildläge som ska väljas automatiskt varje gång du aktiverar källan. Inställningen hittar du i menyn AVANCERADE INSTÄLLNINGAR under menyn INSTÄLLNING AV KÄLLLISTA.

Aktivera bildlägen direkt från Beo4 ...

Tryck tills PICTURE visas i displayen på Beo4

LIST



PICTURE



Tryck för att välja ett bildläge

1-3

Växla mellan lägen



Håll ner tills PICTURE försvinner från displayen

BACK

Aktivera bildlägen direkt från Beo6 ...

Tryck för att ta fram displaybilden Scen på Beo6



Tryck för att visa displaybilden Bild ...

Bild ...

Tryck på det bildläge du vill använda, till exempel "Film"

Film

Tryck för att ta bort displaybilden för bildläge och gå tillbaka till källan du använde



Justera bildlägen via TV-menyn ...

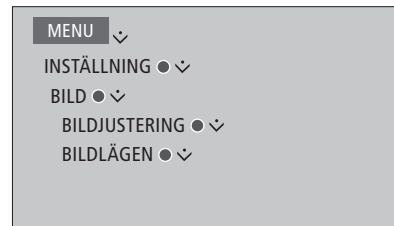

På menyn BILDJUSTERING kan du ta fram menyn AVANCERADE INSTÄLLNINGAR och göra olika inställningar för den valda källan. Du kan exempelvis återställa bildinställningar. Tryck på den **blåa** knappen för att ta fram hjälptexterna för menyerna.

Installera 3D-TV

Du kan ställa in dina egna inställningar för 3D-TV. Välj om TV:n ska gå över till 3D-läge automatiskt när automatiska 3D-signaler finns tillgängliga.

Aktivera 3D och justera inställningar.

Du kan välja om TV:n ska aktivera 3D-läge automatiskt, manuellt eller efter uppmaning (PROMPT), när den identifierar automatiska 3D-signaler första gången efter byte av kanal eller källa. Standardinställningen är efter uppmaning (PROMPT).

När automatiska 3D-signaler är tillgängliga och AKTIVERA 3D är inställt på AUTO, byter TV:n automatiskt till 3D-läge. Om inställningen är PROMPT, måste du välja mellan VISA I 3D och VISA I 2D. Om inställningen är MANUELL måste du gå in i menyn och byta till 3D-läget manuellt.

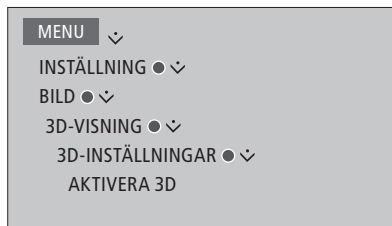

För att aktivera 3D öppnar du menyn AKTIVERA 3D och följer instruktionerna på skärmen.

Grundfunktioner för ljudlägen och högtalargrupper

Du kan bygga ut TV:n till ett surroundljuds-system genom att lägga till BeoLab-högtalare och subwoofrar.

När du slår på någon av källorna väljer TV:n automatiskt rätt ljudläge för den källa du använder. Du kan dock när som helst välja ett annat ljudläge.

När du slår på TV:n väljs högtalargruppen TV automatiskt. Du kan dock alltid välja en annan grupp med aktiva högtalare om du vill lyssna på musik utan att behöva sitta framför TV:n, till exempel när du sitter vid matbordet eller i en fåtölj.

Du kan justera inställningarna för de olika ljudlägena och konfigurera högtalargrupper. Information om hur du konfigurerar ljudlägen och skapar högtalargrupper [finns på sidorna 21–22](#).

Välja ljudläge

Du kan välja det ljudläge som passar för den källa du använder.

Användning med Beo4 ...

Tryck tills **SOUND** visas på Beo4-displayen

LIST



SOUND



Tryck för att välja det ljudläge du vill använda

1 – 9

Växla mellan lägen



Tryck tills **SOUND** försvinner från Beo4-displayen

BACK

Användning med Beo6 ...

Tryck för att ta fram displaybilden Scen på Beo6



Tryck för att visa displaybilden för Ljud ...

Ljud ...

Tryck för att välja det ljudläge du vill använda, till exempel **Anpassat**

Anpassat

Tryck för att ta bort displaybilden för ljudläge och gå tillbaka till källan du använde



*När du konfigurerar en källa kan du ange ett ljudläge som ska väljas automatiskt varje gång du aktiverar källan. Inställningen hittar du i menyn **AVANCERADE INSTÄLLNINGAR** under menyn **INSTÄLLNING AV KÄLLISTA**.*

Välja en högtalargrupp

Välj den högtalargrupp som passar bäst för din lyssnarposition.

Användning med Beo4 ...

Tryck tills **SPEAKER** visas på Beo4-displayen

LIST



SPEAKER



Tryck för att välja den högtalargrupp du vill använda – de valda högtalarna kopplas in automatiskt

1 – 9

Växla mellan grupper



Tryck om du vill ta bort **SPEAKER** från Beo4-displayen

BACK

Användning med Beo6 ...

Tryck för att visa displaybilden Scen



Tryck för att visa displaybilden Ljud ...

Ljud ...

Tryck för att visa displaybilden Högtalargrupper

Högtalargrupper

Tryck för att välja den högtalargrupp du vill använda – de valda högtalarna kopplas in automatiskt

1 – 9

Tryck för att ta bort displaybilden Högtalargrupper och gå tillbaka till källan du använde



Visa två källor samtidigt

Via fjärrkontrollerna Beo4/Beo6 får du tillgång till en funktion för att visa två videokällor på skärmen samtidigt. Du kan även visa en videokälla och lyssna på en ljudkälla samtidigt. Du kan till exempel titta på en videouppspelning och ett TV-program samtidigt, förutsatt att båda källorna finns i ditt system.

Det finns begränsningar vid användning av funktionen Picture-and-Picture (P-AND-P) eftersom vissa kombinationer av källor kan vara ogiltiga. Du kan exempelvis inte se två HDMI-källor eller två kodade kanaler samtidigt. När en ogiltig kombination väljs visas ett meddelande på skärmen.

Om du tittar på 3D och aktiverar P-AND-P-funktionen går TV:n över till 2D.

Om du vill visa en källa som registrerats som V.AUX i menyn INSTÄLLNING AV KÄLLISTA, till exempel en set top-box, trycker du på LIST och trycker navigeringsknappen uppåt eller nedåt tills P-V.AUX visas på Beo4-displayen.

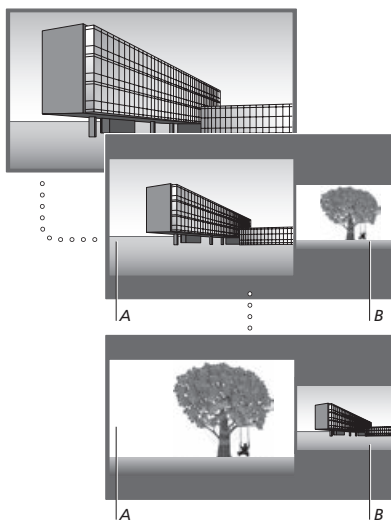

Volymjustering påverkar alltid bild A, medan andra åtgärder, exempelvis kanalval, påverkar bild B. Väljer du en ny källa avbryts P-AND-P.

Medan du t.ex. tittar på TV ...

Användning med Beo4 ...

Tryck tills P-AND-P visas

LIST



P-AND-P



Tryck på exempelvis DVD för att välja den källa som ska visas på skärmens högra sida (B)

DVD

Tryck för att växla mellan vänster och höger bild

MENU

0

Tryck så att P-AND-P visas för att växla mellan liten och stor bild till vänster respektive till höger

LIST



P-AND-P



Användning med Beo6 ...

Tryck tills displaybilden PAP visas

PAP

Tryck på exempelvis DVD för att välja den källa som ska visas på skärmens högra sida (B)

DVD

Tryck för att växla mellan vänster och höger bild

Byt

Tryck för att växla mellan liten och stor bild till vänster respektive till höger

Storlek

Avsluta P-AND-P-funktionen ...

Om du vill avsluta funktionen och återgå till normal visning av källan på skärmens vänstra sida (A) väljer du bara en källa.

Programinformation

Du kan visa information om det aktuella programmet eller ta fram en kanalguide. Du kan även ändra talat språk och textningspråk eller visa interaktiv information via HbbTV.

En informationsdisplay visas kortvarigt på skärmen varje gång du byter kanal eller station. Du kan även ta fram en display manuellt för att visa programinformation genom att trycka på den **blå** knappen.*¹

¹*Om Digital Text/HbbTV är aktiverat måste du trycka på **MENU** innan du trycker på den **blå** knappen på Beo4.

HbbTV är inte alltid tillgängligt på alla marknader.

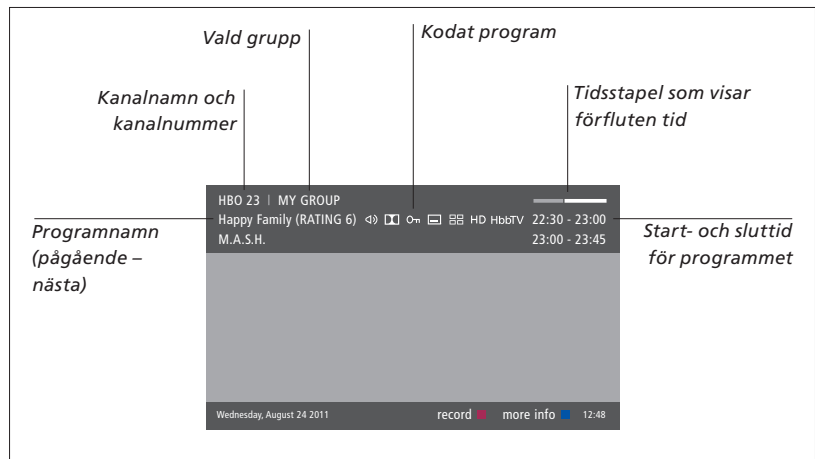

Vill du visa mer programinformation trycker du på den **blå** knappen medan TV-bilden visas.*¹ Använd pilknapparna för att navigera framåt och bakåt i tid och bland kanalerna. Använd **mittknappen** för att välja den aktuella kanalen. Tryck på **BACK** för att lämna programinformationen. På Beo6 trycker du på **Information** på Beo6-displayen.

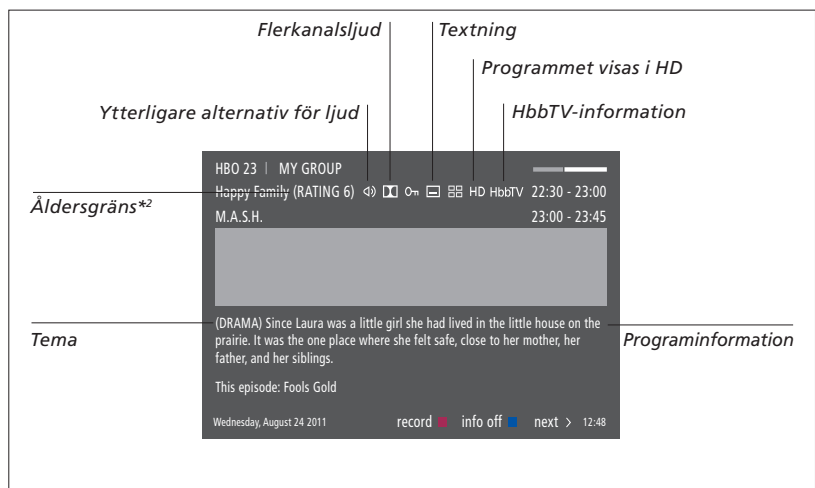



När den utökade displayen visas på skärmen och informationen tar mer plats än en sida, kan du bläddra nedåt genom att trycka navigeringsknappen nedåt.

Ytterligare alternativ för textning och ljud visas med ikoner längst upp. Obs! Den här tjänsten finns inte för alla kanaler.

²*Åldersgränsfunktionen är bara tillgänglig om tjänsteleverantören erbjuder den.

Alternativ för textning och ljud

Ikonerna  och  visar om det finns ytterligare alternativ för ljud eller textning.

Användning med Beo4 om ingen meny visas på skärmen ...

Tryck tills menyn  2
TEXTNINGSSPRÅK visas, eller ...

... tryck tills menyn TALAT  3
SPRÅK visas

Ljudspråksalternativen kan också ha tilläggen AC3 eller AAC, till exempel "English AC3", vilket anger olika ljudsystem.

Användning med Beo6 om ingen meny visas på skärmen ...

Tryck tills menyn  Textning
TEXTNINGSSPRÅK visas, eller ...

... tryck tills menyn TALAT  Audio
SPRÅK visas

Med AUDIO LEFT och AUDIO RIGHT kan du styra ljudet från vänster eller höger till den främre högtalaren.

Kanalguide

Du kan visa en kanalguide som innehåller information om pågående och kommande program på vissa kanaler och stationer under upp till två veckor. Du kan också växla till en annan kanal eller station via kanalguiden. Du kan inte ta fram någon kanalguide för analoga kanaler och stationer.

Tryck på den gröna knappen för att öppna kanalguiden. På Beo6 trycker du på **Prog.guide**.

Observera att ljudet kanske stängs av medan kanalguiden uppdateras.

Om det valda menyspråket finns tillgängligt används det som språk i kanalguiden. Annars används det språk som finns tillgängligt via TV-signalen.

Från kanalguiden ...

Tryck för att visa information om ett visst program 

Tryck två gånger för att välja ett markerat program 

Håll nedtryckt för att ta bort informationen från skärmen 

Tryck för att återgå till kanalguidens översiktssida*¹ 

Från den specifika programinformationen ...

Tryck för att välja kanalen 

Tryck för att återgå till föregående nivå 

Håll nedtryckt för att ta bort informationen från skärmen 

Om du trycker på den **gula** knappen medan en kanal är markerad i kanalguiden kan du välja en annan grupp.

¹*Om HbbTV är aktiverat för kanalen kan det inträffa att den färgade knappen inte fungerar.

HbbTV

HbbTV (Hybrid Broadcast Broadband TV) är en online-tjänst som ger tillgång till en mängd tjänster, exempelvis möjligheter att se nyligen sända program, interaktiv reklam och sociala nätverk. För att ta del av informationen måste TV:n vara ansluten till Internet.

Du kan spärra HbbTV per kanal om du inte vill använda funktionen.

HbbTV stöds inte av alla kanaler och innehållsutbudet är avhängigt sändaren i fråga. Innehåll kan spärras av vissa sändare.

Aktivera HbbTV ...

När HbbTV är tillgängligt trycker du på den färgade knapp som anges på skärmen.



Spärra HbbTV med Beo4 ...

Med kanalen aktiv trycker du för att visa HBBTV-menyn



Tryck navigeringsknappen åt vänster eller höger för att välja PÅ eller AV för att spärra HbbTV.



Spärra HbbTV med Beo6 ...

Med kanalen aktiv trycker du för att visa HBBTV-menyn och följer instruktionerna på skärmen.



Tryck navigeringsknappen åt vänster eller höger för att välja PÅ eller AV för att spärra HbbTV.



Spela in program

Med hårddiskspelaren (tillval) kan du göra två timerinspelningar samtidigt. Dina sparade timerinspelningar listas i **TIMERLISTA**. Där kan du redigera eller ta bort dina timerinspelningar.

Du kan även kopiera ett program från tidsförskjutningsbufferten till hårddisken för att spara det.

Ställ in rätt tid och datum för den inbyggda klockan så att dina timerinspelningar blir korrekta.

Menyerna för hårddiskspelaren (tillval) innehåller olika inställningar som du kan anpassa. Gå till menyn **INSPELNINGSPÅSTÄLLNINGAR** och följ instruktionerna på skärmen. Tryck på den **blåa** knappen för att ta fram hjälptexterna.

Det går bara att spela in från digitala kanaler.

Du kan inte spela in ett program från en radiostation.

*Om du behöver återställa standardinställningarna för TV:n går du till menyn **NATIONELLA INSTÄLLNINGAR** och väljer ett annat land. Du blir ombedd att bekräfta återställningen. Alla inställningar tas bort och du måste göra om förstagångsinstallationen, följ instruktionerna på skärmen.*

Göra en timerinspelning

Ställ in timerinspelningar i menyn **TIMERPROGRAMMERING**. Här väljer du källa för inspelningen, programmets start- och stopptid samt datum eller veckodagar som programmet visas på.

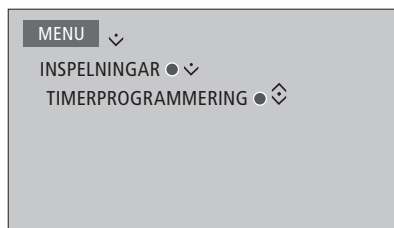

Ställ in timerinspelningar i menyn **TIMERPROGRAMMERING**.

Du kan spela in från hårddiskspelarens (tillval) egna mottagare och från TV:ns mottagare medan du spelar upp en inspelning. Du kan även spela in ett program på hårddisken samtidigt som ett program sparas i tidsförskjutningsbufferten. Det kan finnas vissa begränsningar för inspelning och tidsförskjutning. Mer information finns i "Att komma igång" och på följande sidor.

Du kan även börja spela upp ett inspelat program fast programmet fortfarande pågår. Observera att du inte kan spela in kopieringskyddade program. Information om hur du gör en manuell inspelning finns i "Att komma igång".

SPARA AVSNITT är endast tillgängligt när DATUM är inställt på DAGAR och SKYDD är inställt på AV.

*Om timerlistan är full är menyn **TIMERPROGRAMMERING** inte tillgänglig.*

Om en timerinspelning av någon anledning inte lyckas, visas ett meddelande om samma program hittas i kanalguiden så att du kan göra en ny timerinspelning.

Om en timerinspelning ställs in från kanalguiden eller informationsvisningen går det endast att ändra skydd, kategori och vuxenkontroll.

Om ett inspelat program delas i två delar, exempelvis på grund av ett nyhetsprogram, spelas båda delarna in. Det krävs dock att det är mindre än tre timmar mellan start- och stopptiden för inspelningen och att kanalguiden känner av att de två programdelarna hör ihop.

Fortsättning på nästa sida ...

Spela in med programguiden ...

Tryck för att visa kanalguiden och välj programmet du vill spela in.



Tryck för att kunna starta en inspelning.



Tryck för att starta inspelningen av det valda programmet. Programmet är nu understruket. Eller ...



... om programmet är en del av en veckovis TV-serie trycker du för att programmera en upprepad timerinspelning.



Menyn TIMERPROGRAMMERING visas och du kan redigera timerinspelningen med hjälp av navigeringsknappen och sifferknapparna.



Tryck för att spara timerinspelningen. Programmet är nu understruket.



Markera programmet igen och tryck för att visa inspelningalternativ (ta bort eller avbryt).



När inspelningen avslutats sparas den i menyn HÅRDISKINNEHÅLL.

Två inspelningar kan spelas in samtidigt, men om du försöker spela in ett tredje program visas en meny på skärmen.

Utrymmeshantering och skydd

TV:n har en utrymmeshanteringsfunktion som, när behov uppstår, automatiskt frigör utrymme för manuella inspelningar och Timer-inspelningar. Detta sker genom att den mängd innehåll som krävs tas bort på hårddisken (tillval). Följande regler gäller:

- Skyddade inspelningar raderas aldrig.
- Inspelningar som har visats raderas före sådana som inte har visats eller redigerats.
- De äldsta inspelningarna raderas först.
- En inspelning tas inte bort automatiskt om den håller på att spelas upp.
- Timerinspelningar utförs inte om hårddisken (tillval) är full och alla inspelningar är skyddade, och pågående inspelningar stoppas automatiskt när hårddisken uppnått full kapacitet.

Inspelningar med en begränsad livstid, som hyrda filmer, raderas automatiskt när de löper ut. Dessa inspelningar markeras med |FÖRFALLER efter inspelningens namn. Om tidsinformationen för en inspelning som förfaller inte är giltig, går det inte att spela upp inspelningen. När du tittar på en inspelning som förfaller, informeras du via ett meddelande på skärmen som kan tas bort genom att trycka på mittknappen.

Du meddelas om det inte finns något utrymme eller för lite utrymme på hårddisken (tillval) för att utföra en timerinspelning.

Fortsättning på nästa sida ...

Kontrollera redan inställda timerinspelningar

Du kan kontrollera kommande Timerinspelningar, samt redigera eller ta bort dem. Du kan också avaktivera en timerinspelning en gång eller för alltid om en timerinspelning överlappar en annan timerinspelning.

Om du redigerar en avaktiverad timerinspelning, aktiveras den automatiskt igen.

När du skapar timerinspelningar och du börjar närma dig gränsen för timerinspelningar, meddelas du om detta i menyerna.

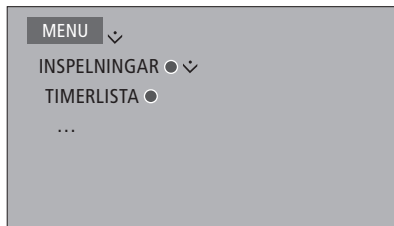

Kopiera från tidsförskjutningsbufferten

Tidsförskjutningsbufferten är ett temporärt lagringsutrymme. Om du byter källa, kanal eller station eller om du stänger av TV:n så raderas innehållet i bufferten. För att behålla en inspelning kan du kopiera den från tidsförskjutningsbufferten till meny **HÅRDISKINNEHÅLL** genom att göra en manuell inspelning. Om du startar en manuell inspelning under tidsförskjutning, startar inspelningen från programmets starttid. Om du byter kanal efter att ett program har startat börjar inspelningen därifrån. Mer information finns i "Att komma igång".

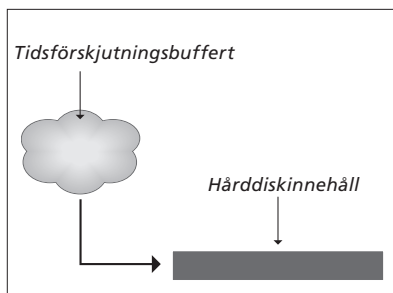

OBS! Programleverantören kan begränsa vad som kan spelas in eller tidsförskjutas. Det inspelade programmet kan också vara tillgängligt endast under en begränsad tid. Kontakta programleverantören för information om inspelningspolicy.

Kopiera till hårddisken ...

Tryck för att pausa tidsförskjutning.



Tryck för att starta uppspelning.



Tryck för att spola bakåt tills du ser programmet du vill spela in



Tryck för att spela in på hårddisken.*¹



Innehåll före inspelningens starttid tas bort.

*¹*Om en manuell inspelning startas under tidsförskjutning kommer den del av tidsförskjutningsbufferten som hör till programmet också att vara en del av den nya inspelningen.*

*När du kopierat från tidsförskjutningsbufferten till meny **HÅRDISKINNEHÅLL** kan du redigera den nya inspelningen, på samma sätt som du kan redigera alla andra inspelningar.*

Redigera inspelningar

Med hårddiskinspelaren (tillval) kan du redigera hårddiskinnehållet som du vill. Du kan exempelvis byta kategori för en kanalinspelning eller ta bort, korta ned eller dela upp inspelningar.

Du kan dessutom skydda inspelningar du vill behålla och aktivera vuxenkontrollen.

Gå till huvudmenyn och välj **INSPELNINGAR** för att få fram menyn **HÅRDDISKINNEHÅLL**. Här kan du bland annat sortera inspelningarna alfabetiskt eller efter datum med hjälp av den **gröna knappen**.

Om vuxenkontroll är aktiverat för en inspelning, måste du ange en åtkomstkod innan du kan visa menyn **ALTERNATIV** och redigera inspelningen.

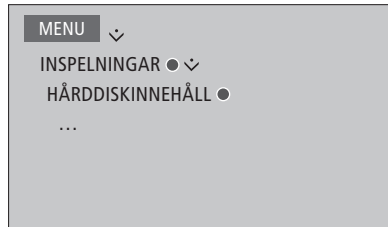

Du kan förhindra att andra personer kommer åt dina inspelningar genom att aktivera funktionen vuxenkontroll. För att kunna aktivera funktionen måste du först ange en kod för vuxenkontroll. I menyn **ÅTKOMSTKONTROLL** kan du ange en kod som begränsar åtkomsten till dina inspelningar. Instruktioner för hur du anger kod för vuxenkontroll [finns på sidan 44](#).

Byta namn på en inspelning ...

Om du vill byta namn på en inspelning, exempelvis om du gjort en manuell inspelning, kan du ge den ett nytt namn i menyn **HÅRDDISKINNEHÅLL**. Följ instruktionerna på skärmen.

Dela upp en inspelning ...

Du kan dela en inspelning i två delar. Därigenom kan det bli enklare för dig att exempelvis hitta en viss scen när du letar dig fram i en lång inspelning. Följ instruktionerna på skärmen.

Obs! För vissa språk går det inte att ange ett namn.

Klippa en inspelning ...

Du kan klippa bort delar av inspelningar. Välj bara ut en punkt i inspelningen och ange om du vill klippa bort det som kommer före eller efter den punkten. Du kan inte ta bort ett avsnitt i mitten av inspelningen. Följ instruktionerna på skärmen.

Ta bort en inspelning ...

Du kan när som helst ta bort inspelningar, även skyddade inspelningar, som du inte vill spara. Du kan också ta bort alla inspelningar i en kategori eller vy. Följ instruktionerna på skärmen.

*En skyddad inspelning markeras med **|BEHÅLL** efter namnet.*

*Alla inspelningar med förfalldatum skyddas automatiskt tills de förfaller. Dessa inspelningar markeras med **|FÖRFALLER** efter namnet. Det går inte att ta bort skyddet för dessa inspelningar.*

*Namn och skydd är oförändrade för nya inspelningar, men om du delar eller skyddar en inspelning som är en del av **SPARA AVSNITT**-funktionen kommer den specifika inspelningen inte längre att vara en del av den funktionen.*

WebMedia

Med den inbyggda WebMedia-funktionen kan du söka efter filmer, YouTube-klipp, foton och annat webbrelaterat innehåll. WebMedia aktiverar Internet-funktionerna för din TV. Du kan också lägga till olika appar. Om du vill använda WebMedia måste TV:n vara ansluten till Internet, [se Nätverksinställningar](#).

Första gången du öppnar WebMedia ombeds du acceptera användningsvillkoren. Om du återställer TV:n till fabriksinställningarna måste du godta användningsvillkoren igen. Om du vill kunna låsa vissa appar kan du skapa en egen pinkod.

Du kan också styra WebMedia med BeoRemote-appen – mer information finns på [sidan 5](#).

WebMedia är inte tillgängligt på alla marknader.

Aktivera WebMedia

Tryck för att aktivera den källknapp som används för WebMedia, till exempel DTV*¹

DTV

¹*Du kan också ta fram huvudmenyn, välja KÄLLISTA, markera WEBMEDIA och trycka på **mittknappen** för att aktivera källan.

Grundläggande funktioner för navigering ...

Tryck för att navigera i webbläsaren, bland tillgängliga appar eller på knappsatsen när den är tillgänglig



Tryck för att godta eller välja



Tryck för att gå tillbaka en nivå, ett längre tryck visar startsidan för WebMedia.

BACK

Navigera i en webbläsare ...

Tryck för att stega i webbhistoriken.



Tryck för att flytta webbsidan uppåt eller nedåt för enkel navigering.



Lägga till en app ...

Öppna App Gallery

Välj ett land*²



Lägg till appen genom att följa de instruktioner som visas. Gå till startsidan för WebMedia för att se den tillagda appen.

Låsallåsa upp en app ...

Du kan begränsa åtkomsten till vissa appar genom att låsa dem med en pinkod. Tryck medan appen är markerad för att låsa eller låsa upp den.



Ange pinkoden för WebMedia (inte pinkoden för TV:n)*³

0-9

Godta koden



Fortsättning på nästa sida ...

²*Du kan lägga till appar från olika länder. Vissa appar kan dock spärras av sändaren.

³*Om du inte valde en pinkod när du aktiverade WebMedia, ombeds du ange en pinkod innan du kan låsa appen.

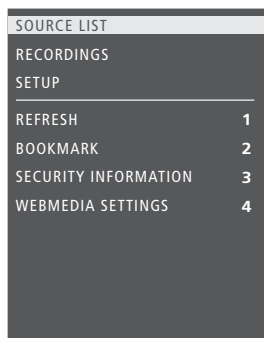

När WEBMEDIA har valts som källa trycker du på MENU för att ta fram menyöverlägget för WebMedia. Fjärrkontrollknapparna visas till höger i menyn och funktionerna som de kontrollerar visas till vänster.

Uppdatera en sida ...

Du kan uppdatera en sida om den uppdateras ofta, t.ex. väderinformation eller onlinetidningar.

Lägga till bokmärke ...

Tryck på MENU för att visa ett menyöverlägg medan du är på en webbsida. Tryck på 2 för att lägga till ett bokmärke för den specifika webbsidan.

Bokmärken lagras i Internet-appen. Gå till startsidan för WebMedia och välj Internet-appen för att se det nya bokmärket.

Kontrollera säkerhetsinformation för sida ...

Med menyn för säkerhetsinformation kan du kontrollera webbplatsens URL och visa säkerhetsinformation.

Byta källa för NU PÅ TV ...

NU PÅ TV visar en förhandsgranskning av vad som visas på den valda källan. Om du exempelvis valt HDMI 1 som källa och har en set top-box ansluten får du se en förhandsgranskning av det aktuella programmet.

Källan väljs i menyn WEBMEDIA-INSTÄLLN.

Du kan spela upp musik och videofiler och titta på foton som antingen är lagrade på en lagringsenhet eller i en produkt som anslutits via en DLNA/UPnP-mediaserver. Du får tillgång till menyn HOMEMEDIA när du ansluter en lagringsenhet till TV:n.

Om du har lagrat musik och bilder kan du starta musiken och återgå till huvudmenyn för att starta ett bildspel med dina foton. På så sätt kan du spela musik och se på dina foton samtidigt.

Lagringsenheter kan till exempel vara USB-enheter och vanliga hårddiskar som anslutits via USB eller Ethernet.

Information om format som stöds finns på www.bang-olufsen.com/guides.

Använda HomeMedia

När du spelar upp musik visas menyn **SPELAR UPP MUSIK** med omslagsbild och eventuell information om artist, albumtitel och spår. När du bläddrar bland eller spelar upp dina musik-, foto- och videofiler kan du trycka på den **blå knappen** för att visa mer information.

Lyssna på musik ...

Ansluta en lagringsenhet med din musik

Tryck för att aktivera den källknapp som används för mediasökning, till exempel **H.MEDIA***1

Tryck för att välja lagringsenheten som innehåller musiken och tryck sedan på **mittknappen**

Om lagringsenheten är en mediaserver trycker du för att markera någon av menyerna musik eller mappar och trycker sedan på **mittknappen**

Tryck för att bläddra bland dina filer och mappar och tryck på **mittknappen** för att öppna en mapp eller starta uppspelningen av en fil

Tryck för att stega mellan låtar under uppspelning, håll nedtryckt för att snabbspola under uppspelning och tryck igen för att ändra spolningshastigheten*2

Tryck för att stega mellan låtar under uppspelning

Tryck för att pausa

Tryck för att fortsätta uppspelningen

Tryck för att stega bakåt genom tidigare menyer eller håll nedtryckt om du vill återgå till huvudmenyn

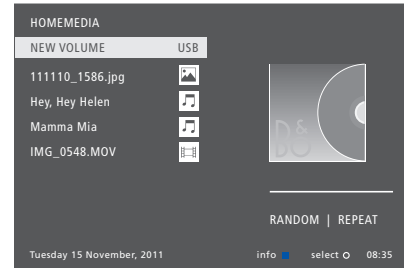

Du kan också ta fram menyn **SPELAR UPP MUSIK** genom att trycka på **MENU** följt av den **röda knappen**. På Beo6 trycker du på **Musik**.

***H.MEDIA** finns i Beo4 **LIST**. Du kan också visa huvudmenyn, välja **KÄLLISTA**, markera **HOMEMEDIA** och trycka på **mittknappen** för att aktivera HomeMedia.

*2*Under pågående bildspel eller uppspelning av video kan du inte stega mellan låtar eller pausa musikfiler.

Fortsättning på nästa sida ...

H.MEDIA



Se på foton ...

Anslut en lagringsenhet med dina foton

Tryck för att aktivera den källknapp som används för mediasökning, till exempel **H.MEDIA***¹

H.MEDIA

Tryck för att välja lagringsenheten som innehåller dina foton och tryck sedan på **mittknappen**



Om lagringsenheten är en mediaserver markerar du någon av menyerna foto eller mappar och trycker sedan på **mittknappen**



Tryck för att bläddra bland dina filer och mappar och tryck på **mittknappen** för att öppna en mapp



Tryck för att öppna fotot i helskärmsläge – bildspelet startar automatiskt



Tryck för att pausa bildspelet



Tryck för att fortsätta bildspelet



Tryck för att stega till föregående eller nästa foto, även i pausat läge



Tryck för att stega till föregående eller nästa foto



Tryck för att visa information om det aktuella fotot (Beo6: Tryck på **Information**)



Tryck för att avsluta ett bildspel och återgå till bläddringsskärmen eller stega bakåt genom tidigare menyer, eller håll nedtryckt om du vill återgå till huvudmenyn



För att rotera ett foto till vänster eller höger trycker du på **MENU** och sedan på **2** eller **3** eller använder navigeringsknappen för att trycka vänster eller höger. På Beo6 trycker du på **< Rotate** eller **Rotate >**.

Du kan också ta fram menyn **VISAR FOTO** genom att trycka på **MENU**, följt av den **gröna knappen**. På Beo6 trycker du på **Foto**.

¹**H.MEDIA** finns i Beo4 **LIST**. Du kan också visa huvudmenyn, välja **KÄLLISTA**, markera **HOMEMEDIA** och trycka på **mittknappen** för att aktivera HomeMedia.

Spela upp videofiler ...

Anslut en lagringsenhet med dina videofiler

Tryck för att aktivera den källknapp som används för mediasökning, till exempel **H.MEDIA***¹

H.MEDIA

Tryck för att välja lagringsenheten som innehåller videofiler och tryck sedan på **mittknappen**



Om lagringsenheten är en mediaserver markerar du någon av menyerna video eller mappar och trycker sedan på **mittknappen**



Tryck för att bläddra bland dina filer och mappar och tryck på **mittknappen** för att öppna en mapp eller starta uppspelningen av en fil



Tryck för att pausa



Tryck för att fortsätta uppspelningen



Tryck för att stega en minut åt gången, håll knapparna nedtryckta för att snabbspola och tryck igen för att ändra spolningshastigheten



Tryck för att stega mellan filer under uppspelning



Tryck för att gå till en specifik tidpunkt i filen



Tryck för att avsluta videoupspelningen och återgå till bläddringsskärmen eller stega bakåt genom tidigare menyer, eller håll nedtryckt om du vill återgå till huvudmenyn



Du kan också ta fram menyn **SPELAR UPP VIDEO** genom att trycka på **MENU**, följt av den **gula knappen**. På Beo6 trycker du på **Video**.

Visa en lista över nyligen valda filer

Du kan visa en kort lista över de filer som du nyligen har valt från de lagringsenheter som är anslutna för tillfället.

Tryck för att aktivera den källknapp som används för mediasökning, till exempel **H.MEDIA***¹. Alla filer som valts nyligen visas under listan över hittade lagringsenheter.

H.MEDIA

Tryck för att markera en fil som du vill spela upp, och tryck sedan på **mittknappen**.



Om du vill rensa listan över dina senaste val trycker du på **MENU** och sedan på **1**. På Beo6 trycker du på **Rensa historik**.

¹***H.MEDIA** finns i Beo4 **LIST**. Du kan också visa huvudmenyn, välja **KÄLLISTA**, markera **HOMEMEDIA** och trycka på **mittknappen** för att aktivera HomeMedia.

Göra mediainställningar

Du kan välja att spela upp dina musikfiler eller bläddra bland foton i slumpmässig ordning eller att upprepa uppspelning eller bläddring när du har gått igenom alla musikfiler, foton eller videofiler. Du kan också ställa in en bildspelsfördröjning, som styr hur länge varje foto visas innan det ersätts av nästa.

Om du vill ta fram menyn **INSTÄLLNINGAR** trycker du på **MENU** och sedan på **4**. På Beo6 trycker du på **Inställningar**.

Medan ett foto roteras återställs fördröjningstidern för bildspelet.

*Du kan också se **HOMEMEDIA** genom att ta fram huvudmenyn och välja menyn **INSTÄLLNING**.*

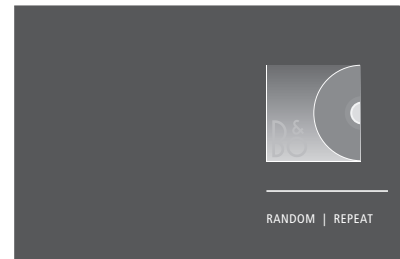

Exempel på spelarläget.

Om du inte använder HomeMedia under cirka 30 sekunder, övergår den till spelarläget där endast informationen för **SPELAR UPP** visas. Tryck på **BACK** om du vill ta fram bläddringslistan på skärmen igen. Du kan även aktivera spelarläget manuellt genom att trycka på **BACK** medan huvudmenyn för HomeMedia visas.

Insomningstimer

TV:n har en inbyggd insomningstimer, vilket innebär att TV:n kan konfigureras för automatisk avstängning efter ett visst antal minuter.

Ställa in en insomningstimer

Du kan ange att TV:n ska stängas av automatiskt efter ett visst antal minuter.

Aktivera insomningstimeren med Beo4 ...

Tryck tills **SLEEP** visas på Beo4-displayen*¹

LIST



SLEEP



Tryck flera gånger tills önskat antal minuter eller **OFF** visas på skärmen



Aktivera insomningstimeren med Beo6 ...

Tryck flera gånger för att välja antal minuter eller välj **Av**

Sömn

¹*För att kunna visa **SLEEP** på Beo4 måste du först lägga till funktionen i Beo4:s lista över funktioner.

Inställningar för strömförbrukning

Om du vill att TV:n ska starta snabbare kan du ställa in en snabbstartstimer för en eller två tidsperioder. Då ökas strömförbrukningen i standbyläget under dessa perioder jämfört med när TV:n är i normalt standbyläge.

Å andra sidan kan du välja att spara ström för ett antal andra funktioner i TV:n, till exempel för ljud, bild och nätverk. När du gör strömbesparingsinställningar för bilden kan du förhandsgranska bildkvaliteten för varje alternativ, vilket gör det enklare att välja den kombination av strömförbrukning och bildkvalitet som passar dig bäst.

I menyn AUTOMATISK STANDBY kan du ställa in TV:n så att den stängs av automatiskt efter en viss period av inaktivitet.

Ställa in strömförbrukningen

Du kan ställa in strömförbrukningen för standbyläge, ljud, bild och nätverk. Du kan ange att TV:n ska gå över i standbyläget automatiskt efter en viss tid om den inte aktiveras av några kommandon. Fabriksinställningen är fyra timmar. Funktionen kan bara användas för videoläget, inte för audioläget.



Om du vill minska starttiden eller ställa in automatisk standby tar du fram STANDBY-menyn.*¹

Om du vill göra strömbesparingsinställningar för ljudet tar du fram menyn LJUD.

Om du vill göra strömbesparingsinställningar för bilden tar du fram menyn BILD.

Om du vill göra strömbesparingsinställningar för nätverket tar du fram menyn NÄTVERK.

När AUTOMATISK STANDBY är aktiverat och TV:n inte har aktiverats av några kommandon under angiven tid, visas ett meddelande på TV-skärmen. Därefter går TV:n över i standbyläget, om ingen åtgärd utförs.

Om ingen källsignal har identifierats efter 15 minuter går TV:n över i standbyläget.

**Om en snabbstartstimer är aktiv aktiveras TV:n på bara några sekunder. Om TV-signalen kommer från en ansluten set top-box, påverkas TV:ns starttid även av starttiden för set top-boxen. Om du ställer in en snabbstartstimer ökar strömförbrukningen under den inställda tidsperioden.*

Åtkomstkontroll

I menyn ÅTKOMSTKONTROLL kan du spärra vissa kanaler genom att aktivera en vuxenkontrollfunktion. Du kan även aktivera en funktion för åldersbegränsning, som gör att en åtkomstkod måste anges för vissa program.

När du tar fram en kanallista kan du låsa och låsa upp kanaler och på så sätt förhindra att andra ser på kanalerna. Om du låser en kanal i huvudlistan, blir den låst i samtliga kanalgrupper där den förekommer. När du försöker komma åt en låst kanal, blir du ombedd att ange åtkomstkoden.

Åtkomstsystemet är inte samma sak som pinkodssystemet för TV:n, men det kan underlätta om du använder samma kod för båda systemen.

Den åtkomstkod som beskrivs här är heller inte densamma som den pinkod som du kanske har fått tillsammans med Smart Card-kortet. Du kan få mer information om Smart Card-pinkoden av din tjänsteleverantör.

Ställa in funktionen för åtkomstkontroll

Du kan aktivera åtkomstkoden så att du kan låsa kanaler och förhindra att andra redigerar kanallistorna. Du kan också ställa in en åldersgräns för att begränsa åtkomsten till program som ligger utanför en viss åldersgräns, förutsatt att tjänsteleverantören tillhandahåller åldersgränsinformation.

Du kan alltid ändra åtkomstkoden. Första gången du öppnar menyn ÅTKOMSTKONTROLL får du välja en ny åtkomstkod.

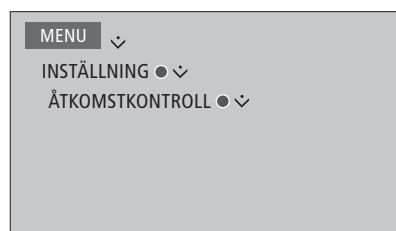

På vissa marknader går det inte att inaktivera åtkomstkontroll för program med åldersgränsen 18 år, och du måste ange åtkomstkoden varje gång du vill visa ett sådant program.

På vissa marknader går det inte att välja åtkomstkoden "0000".

Om du glömmer din kod ...

Om du glömmer din åtkomstkod går du till menyn ÅTKOMSTKONTROLL och trycker "9999" tre gånger. Då inaktiveras funktionen för åtkomstkontroll, och du måste aktivera den igen och ange en ny åtkomstkod. Observera att vissa programleverantörer inte tillåter att systemet för åtkomstkontroll stängs av.

HDMI Matrix

HDMI Matrix är en fysisk produkt som du ansluter om du vill ha möjlighet att ansluta upp till 32 externa källor till upp till 32 TV:ar i olika rum och komma åt källorna från varje enskild TV eller samtidigt från flera rum via Beo4-/Beo6-fjärrkontrollen.

HDMI Matrix-enheten måste anslutas och konfigureras av en Bang & Olufsen-återförsäljare.

- Om du använder en Beo6-fjärrkontroll måste den konfigureras om innan du kan använda HDMI Matrix.
- Högst en HDMI Matrix-enhet kan anslutas till systemet.

Inställningar i menyn HDMI MATRIX ...

I menyn HDMI MATRIX kan du ange inställningar för HDMI Matrix-enheten.

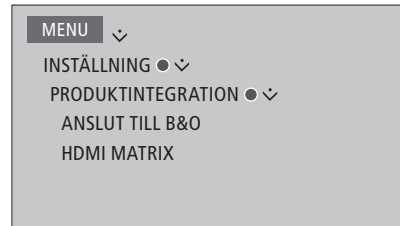

Ansluta en HDMI-matrix ...

- > Öppna menyn HDMI MATRIX.
- > Markera MATRIS ANSLUTEN och tryck navigeringsknappen åt vänster för att öppna det markerade alternativet.
- > Välj en HDMI-port och tryck sedan två gånger på **mittknappen**.
- > Hämta en PUC-tabell för den anslutna HDMI-källan. Följ instruktionerna på skärmen.
- > Markera den hämtade PUC-tabellen och tryck på **mittknappen**.
- > Välj en PUC-port och tryck sedan på **mittknappen**.
- > Välj KONTAKT som kontrolltyp.
- > Välj modulationsläge.
- > Tryck på **mittknappen** för att spara HDMI Matrix-inställningarna.
- > Tryck på **mittknappen** för att fortsätta.

Nu konfigureras HDMI Matrix-enheten. Nästa steg är att konfigurera de källor som är anslutna till HDMI Matrix-enheten i menyn INSTÄLLNING AV KÄLLISTA. Det fungerar på samma sätt som med övrig ansluten utrustning.

Om du avaktiverar en sparad HDMI Matrix-konfiguration senare (genom att välja NEJ i Matrix-fältet) behålls inställningarna för INGÅNGAR. Det innebär att inställningarna visas automatiskt om du åter anger JA.

Information om hur du tar bort konfigurationen för en källa finns [på sidan 14](#).

Pinkodssystemet

Med hjälp av pinkodssystemet kan du förhindra att din TV används av någon som inte känner till din pinkod. Du väljer själv om pinkodssystemet ska vara aktiverat eller inte.

Om pinkodssystemet har aktiverats och TV:n har kopplats bort från elnätet i 15–30 minuter, träder pinkodssystemet i kraft.

TV:n stänger automatiskt av sig själv om den slås på och pinkoden inte anges inom tre minuter.

VIKTIGT! Om du uppmanas att ange en pinkod första gången du slår på TV:n, ska du ange den pinkod du fått av Bang & Olufsen-återförsäljaren.

Aktivera pinkodssystemet

Om pinkodssystemet redan har aktiverats uppmanas du att ange din pinkod när du öppnar menyn PINKOD. Du kan när du vill aktivera eller inaktivera din pinkod, och du kan ändra den om du vill.

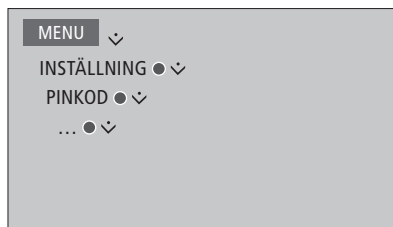

Om du av misstag trycker på fel knapp när du matar in koden trycker du på den gula knappen för att ta bort en siffra eller på den röda knappen för att rensa inmatningsfältet.

Fem felaktiga kodinmatningar gör att TV:n stängs av under tre timmar. Det går inte att använda TV:n under den tiden. Standbyindikatorn blinkar snabbt med röd färg.

Om du ändrar pinkoden fler än fem gånger inom tre timmar blir menyn PINKOD otillgänglig i tre timmar, förutsatt att TV:n är ansluten till elnätet under denna tid. Om TV:n kopplas från elnätet återställs tretimmarsperioden.

Om du glömmet eller tappar bort din kod kontaktar du din Bang & Olufsen-återförsäljare. Återförsäljaren kan ge dig en masterkod som avaktiverar pinkoden.

Uppdatera programvara och tjänster

Vi rekommenderar att du aktiverar automatisk programuppdatering på TV:n. På så sätt säkerställer du att den alltid är rustad med de senaste funktionerna.

Om TV:n ingår i ett system med BeoLink Converter NL/ML är det viktigt att du aktiverar automatisk systemuppdatering, för att säkerställa att alla produkter i systemet hålls uppdaterade och kan kommunicera med varandra.

Du kan när som helst ta fram programvaruinformation och uppdatera TV-programvaran manuellt.

Uppdatera programvara

För att du ska kunna hämta tillgängliga programuppdateringar måste TV:n vara ansluten till Internet. Vi rekommenderar att du ställer in TV:n så att den uppdaterar programvaran automatiskt.

Du kan också hämta tillgängliga programuppdateringar från www.bang-olufsen.com och spara dem på ett USB-minne. Anslut USB-minnet till USB-porten på anslutningspanelen.

På vissa marknader går det även att uppdatera programvaran via antensignalen (OAD). Om uppdatering utförs via antensignalen är vissa uppdateringar obligatoriska och går inte att avbryta.

Kontakta din återförsäljare för mer information om programuppdateringar.

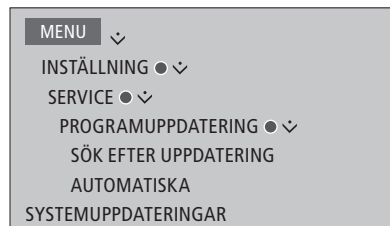

Medan TV:n uppdateras med ny programvara blinkar standbyindikatorn med rött ljus, och TV:n får inte kopplas bort från elnätet.

Systemuppdatering ...

Om ditt system innehåller BeoLink Converter NL/ML och flera Bang & Olufsen-produkter, uppdateras hela systemet när du söker efter uppdateringar. Du bör aktivera automatisk programuppdatering av systemet i TV-menyn. Om du gör det utförs regelbundet automatisk hämtning av tillgängliga programvaruuppdateringar för samtliga Bang & Olufsen-produkter i konfigurationen.*¹

¹*Du kan endast aktivera eller avaktivera automatiska programuppdateringar för hela systemet och inte för en enskild produkt.

Visa information om programvara

Du kan söka efter information om den senaste versionen av programvaran, om lanseringsdatum och annan viktig information som kan finnas.

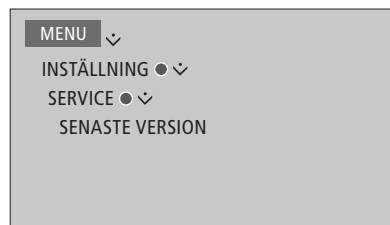

Peripheral Unit Controller-tabeller

Om du har en Internetanslutning kan du hämta PUC-tabeller (Peripheral Unit Controller) så att du kan styra ansluten utrustning, exempelvis en set-top box, med hjälp av din Beo4-/Beo6-fjärrkontroll.

Det finns PUC-tabeller för många olika produkter av olika fabrikat, till exempel TV-skärmar, projektorer, DVD-spelare, set-top boxar och spelkonsoler. Listan med PUC-tabeller på Internet uppdateras och utökas regelbundet.

Hämta och ta bort PUC-tabeller

Normalt sett konfigurerar du källan när den ansluts, enligt beskrivningen [på sidan 13](#), men du kan också hämta en PUC-tabell vid ett senare tillfälle.

Kontakta din Bang & Olufsen-återförsäljare om den PUC-tabell som du vill ha inte ingår i listan eller om du vill ha mer information om PUC-tabeller i allmänhet.

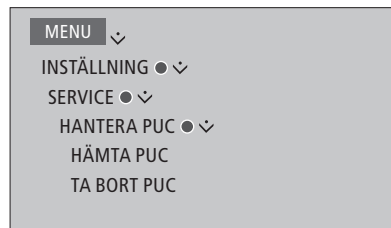

Du kan även ta bort PUC-tabeller, men då måste du först ta bort konfigurationen för den anslutna produkt som ingår i den PUC-tabell som ska tas bort. [Se sidan 14](#).

Beroende på vilken IR-ansluten PUC-utrustning du har måste du eventuellt trycka på **SHIFT + 9** på Beo4 för att aktivera utrustningen. **SHIFT** hittar du i Beo4-menyn **LIST**.

Digital text

TV:n har stöd för Digital Text/MHEG, vilket krävs i vissa länder och med vissa CA-moduler, bland annat för att aktivera olika MHEG-program när sådana finns tillgängliga för en kanal. Om Digital Text har aktiverats fungerar styrningen av TV:n via Beo4 inte exakt på samma sätt som beskrivs i den här handboken.

Aktivera användning av Digital Text/MHEG

Om det i ditt land eller med din CA-modul krävs att du aktiverar Digital Text, kan du behöva aktivera funktionen själv.

*Digital Text-funktioner kan se olika ut, och du aktiverar dem genom att trycka på **Text** eller på en färgad knapp.*

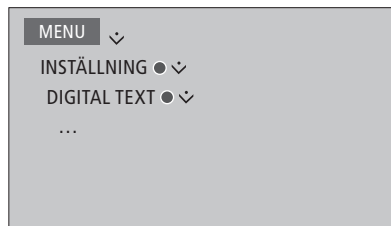

*Om Digital Text är aktiverat och ingen meny visas på skärmen, måste du trycka på **MENU** innan du trycker på en färgad knapp för att aktivera en funktion.*

Text-TV

Du kan styra text-TV-tjänsten med hjälp av menyraden överst på text-TV-sidan eller med pilknapparna på fjärrkontrollen. Du kan även spara favorittext-TV-sidor så att du kan öppna dem snabbt.

Om Digital Text har aktiverats och det finns ett tillgängligt MHEG-program för den aktuella kanalen, aktiverar du programmet genom att trycka på TEXT i stället för att använda den vanliga text-TV-funktionen.

Genom att trycka på TEXT när text-TV är aktiverat växlar du mellan halvskärms- och helskrmsläge.

Grundfunktioner

Starta och avsluta text-TV ...

Tryck för att gå till startsidan för text-TV

TEXT

Tryck för att återgå till föregående sida

BACK

Håll nedtryckt för att avsluta text-TV

BACK

Gå till sida ...

Öppna text-TV-sidor som du vill se

0-9

Tryck för att stega uppåt eller nedåt i sidor

◀▶

Tryck för att gå till PAGE och stega, eller ...

◀
◊
▶

... tryck för att välja sida

0-9

Tryck för att gå till indexsidorna

●

Hindra undersidor från att bläddras ...

Tryck för att stoppa bläddring eller ...

STOP

... gå till HALT och tryck på

<>

●

Tryck för att välja undersida

◊

eller

0-9

Starta om bläddring

●

Förstora en text-TV-sida ...

Tryck för att gå till FÖRST.

<>

Tryck för att växla mellan övre/ nedre halvan av sidan och normal visning

●

Om du vill visa dold text på en text-TV-sida navigerar du till VISA och trycker på mittknappen.

Lagra favorittext-TV-sidor

Du kan spara nio MEMO-sidor för varje kanals text-TV-tjänst.

Skapa en MEMO-sida ...

Gå till en sida du läser ofta

0-9

Tryck för att flytta markören längs menyraden till **INSTÄLLNING** och tryck sedan på **mittknappen** – de nio tillgängliga MEMO-platserna visas med nummer

<>



Tryck för att spara den aktuella sidan – markören flyttas till nästa lediga MEMO-plats



Tryck för att välja nästa text-TV-sida du vill spara

0-9

Upprepa dessa steg för varje sida som du vill lagra

Om du vill avsluta MEMO-konfigureringen flyttar du markören till **BACK** i menyraden och trycker sedan på **mittknappen**



Normal användning av MEMO-sidor

Du kanske vill kunna komma åt dina MEMO-sidor snabbt, till exempel om du ska iväg till jobbet och vill se trafikinformation på text-TV.

Visa MEMO-sidor ...

Tryck på för att visa text-TV

TEXT

Tryck för att växla mellan olika MEMO-sidor



Ta bort en MEMO-sida ...

Tryck för att flytta markören till **INSTÄLLNING** och tryck på **mittknappen**

<>



Flytta markören till den MEMO-sida som ska tas bort och tryck på den **gula** knappen



Visa text-TV-undertextning för ett program ...

Spara sidan för text-TV-textning som MEMO-sida 9 om du vill att text-TV-textningen ska visas automatiskt för ett visst program.

Styra annan utrustning med Beo4 eller Beo6

Den inbyggda Peripheral Unit Controller-enheten (PUC-enheten) fungerar som tolk mellan ansluten videoutrustning (exempelvis en set-top box, en videobandspelare eller DVD-spelare) och din fjärrkontroll från Bang & Olufsen.

Använd fjärrkontrollen från Bang & Olufsen för att komma åt funktioner i utrustning från andra tillverkare än Bang & Olufsen.

När du sätter på utrustningen blir funktionerna tillgängliga via ett menyöverlägg på TV-skärmen eller via Beo6-displayen.

För mer information om de olika funktioner som din utrustning erbjuder, se bruksanvisningen till respektive produkt.

Det kan hända att vissa funktioner i TV:n inte är tillgängliga när utrustning från andra tillverkare än Bang & Olufsen har anslutits. All ansluten videoutrustning stöds inte av Bang & Olufsen. För att få ytterligare information om vilken utrustning som stöds kan du kontakta din Bang & Olufsen-återförsäljare.

Använda fjärrkontrollen Beo4

Om du använder fjärrkontrollen Beo4 är en del funktioner tillgängliga direkt via Beo4 när du sätter på utrustningen. Ytterligare funktioner är tillgängliga via ett menyöverlägg som du kan visa på skärmen. I den här menyn kan du se vilka av knapparna på Beo4 som aktiverar olika tjänster eller funktioner.

Din Bang & Olufsen-återförsäljare kan tillhandahålla en PUC-mappingsöversikt som beskriver mer detaljerat hur du styr den anslutna utrustningen med en Beo4-fjärrkontroll.

Tryck på den källknapp som konfigurerats för en ansluten enhet för att aktivera enheten, till exempel **DVD**

Tryck för att ta fram huvudmenyn med källrelaterade funktioner

Tryck för att aktivera den funktion du vill använda

DVD

MENU

1 - 9



eller

SOURCE LIST	
RECORDINGS	
SETUP	
RECORD	■
PROGRAMME GUIDE	■
CHANNEL/STATION LIST	■
INFORMATION	■
CHANNEL/STATION GROUPS	1
SUBTITLE LANGUAGE	2
AUDIO LANGUAGE	3
HBTV	4
ACCESS CA-UNITS	5

Exempel på menyöverlägg. Beo4-knapparna visas till höger i menyn och funktionerna som de kontrollerar visas till vänster. I menyn listas eventuellt även knappar på den fjärrkontroll som medföljde den anslutna utrustningen.

Direktstyrning med Beo4

Om du vet vilken av de färgade knapparna på Beo4 som aktiverar den funktion du önskar, kan du aktivera funktionen utan att först visa menyöverlägget.

När utrustningen är påslagen ...

Tryck för att aktivera en funktion

Håll nedtryckt för att visa kanalguiden eller texten "Nu/Nästa" på skärmen, om du använder utrustning som stödjer dessa funktioner

Tryck för att aktivera den funktion du vill använda

MENU

1 - 9

En del IR-styrd PUC-utrustning måste aktiveras genom att du trycker på **SHIFT + 9** på Beo4-fjärrkontrollen. **SHIFT** hittar du i Beo4-menyn **LIST**.

Använda fjärrkontrollen Beo6

Huvudfunktionerna i din utrustning kan styras med fjärrkontrollen Beo6. Beo6 stödjer eventuellt inte alla funktioner. De tjänster och funktioner som finns tillgängliga visas på Beo6-displayen när utrustningen aktiveras.

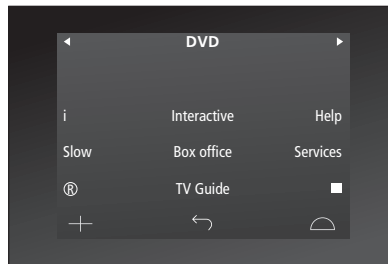

Tryck på en källknapp för att sätta på ansluten utrustning, till exempel DVD

DVD

Exempel på en Beo6-display som används för att styra en set-top box.

Tryck på den knapp på Beo6-displaybilden som aktiverar önskad funktion, eller ...

...

... tryck för att ta fram huvudmenyn med källrelaterade funktioner

Meny

Tryck på den knapp som aktiverar den önskade funktionen

1 - 9

eller



Nätverksinställningar

Du kan ansluta TV:n till ett nätverk via en fast eller trådlös anslutning. För att du ska få en så tillförlitlig nätverksanslutning som möjligt rekommenderar Bang & Olufsen att du upprättar en fast anslutning.

Bang & Olufsen rekommenderar också att du använder en separat router som åtkomstpunkt – en Network Link-router – för att uppspelningen av digitala filer ska bli så stabil som möjligt.

Kontakta din Bang & Olufsen-återförsäljare för mer information om konfiguration av Bang & Olufsen-nätverk.

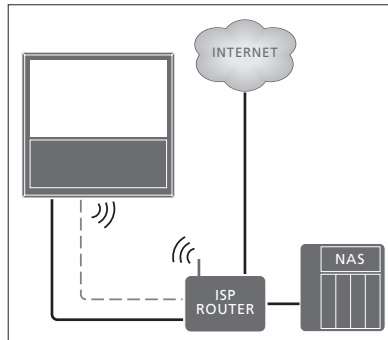
På vissa marknader går det inte att konfigurera trådlösa anslutningar. Då måste du använda en fast anslutning.



Exempel på en enkel fast eller trådlös installation.

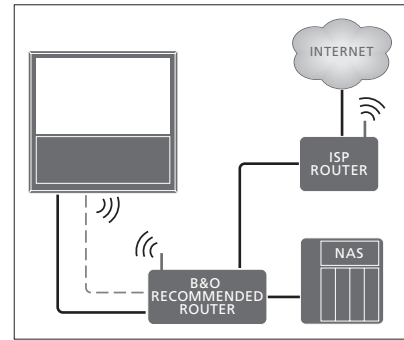

Exempel på en rekommenderad fast eller trådlös nätverksinstallation.

Upprätta en fast anslutning

Anslut den ena änden av Ethernet-kabeln till routern och den andra änden till Ethernet-uttaget på TV:n. Det förutsätts att du har aktiverat DHCP-tjänsten i ditt nätverk.

Om du har angett automatisk konfiguration i LAN-inställningarna tilldelas IP-adress, delnätmask, gateway och DNS-server automatiskt. Om du har angett manuell konfiguration i inställningarna eller om IP-adress, delnätmask, gateway och DNS-server av någon anledning inte tilldelas automatiskt, måste du ta fram informationen manuellt.

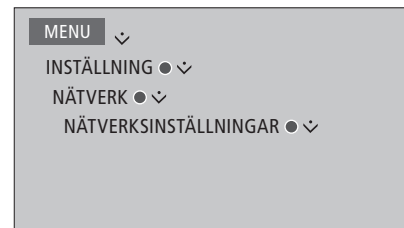

- > Tryck på den **gröna** knappen för att namnge LAN-anslutningen.*¹
- > Tryck på **mittknappen** för att spara namnet och gå tillbaka till menyn LAN-INSTÄLLNINGAR.
- > Tryck navigeringsknappen nedåt för att markera KONFIGURATION.
- > Tryck navigeringsknappen åt vänster eller höger för att välja MANUELL eller AUTOMATISK konfiguration.
- > Tryck på **mittknappen** för att spara inställningen.

Om du har valt MANUELL måste du ange ett värde för alternativen IP-ADRESS, DELNÄTSMASK, GATEWAY och DNS. Tryck på mittknappen för att spara inställningarna.

¹*Du kan bara använda latinska tecken när du namnger LAN-anslutningen.

Upprätta en trådlös anslutning

Om routern har en WPS-funktion (Wireless Protected Setup) kan du upprätta en trådlös anslutning till ditt nätverk automatiskt. Anslutningen kan även göras manuellt. Det förutsätts att du har aktiverat DHCP-tjänsten i nätverket och att SSID inte har dolts.

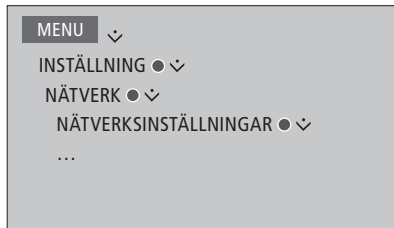

Ansluta automatiskt till ett trådlöst nätverk ...

- > Tryck på **mittknappen** för att visa menyn WLAN-INSTÄLLNINGAR och markera WLAN.
- > Tryck på WPS-knappen på routern för att aktivera WPS-funktionen.
- > Tryck navigeringsknappen åt vänster eller höger för att aktivera trådlöst LAN och spara inställningen.
- > Tryck navigeringsknappen nedåt för att markera WLAN SKYDDAD KONFIGURATION och tryck på **mittknappen** för att ta fram menyn. Här kan du visa status för den trådlösa anslutningen. Om det står ANSLUTEN på skärmen har TV:n konfigurerats rätt för nätverket.
- > Tryck på **mittknappen** för att återgå till menyn NÄTVERK.

Ansluta manuellt till ett trådlöst nätverk ...

- > Tryck på **mittknappen** för att visa menyn WLAN-INSTÄLLNINGAR och markera NÄTVERKSLISTA.
- > Tryck på **mittknappen** för att ta fram menyn NÄTVERKSLISTA.
- > Tryck på den **gula** knappen om du vill uppdatera listan över nätverk.
- > Tryck navigeringsknappen uppåt eller nedåt för att markera en nätverksrouter och tryck på **mittknappen** så att du kan ange lösenordet.
- > Använd navigeringsknappen för att ange lösenordet till ditt trådlösa nätverk och tryck på **mittknappen** för att upprätta en anslutning. Om det står ANSLUTEN på skärmen har TV:n konfigurerats rätt för nätverket.
- > Tryck på **mittknappen** för att återgå till menyn NÄTVERK.

Mer information om routern finns i handboken som medföljde produkten.

Din TV har stöd för 2,4 GHz och 5 GHz. Kontakta din Bang & Olufsen-återförsäljare för mer information.

Kontrollera signalen för det trådlösa nätverket ...

- > Ta fram menyn NÄTVERKSINFO och markera AVANCERAD INFO (WLAN).
- > Tryck på **mittknappen** för att visa menyn AVANCERAD INFO (WLAN).
- > Kontrollera signalstyrkan i menyn NIVÅ:

- ***** Utmärkt anslutning
- **** Mycket bra anslutning
- *** Bra anslutning
- ** Stabil anslutning
- * Instabil anslutning

TV:n måste vara ansluten via ett trådlöst nätverk för att denna meny ska kunna användas.

Visa nätverksinformation

I menyn NÄTVERKSINFO kan du se information om nätverksanslutningen.

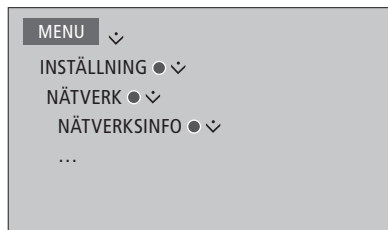

Obs! En konfiguration som tidigare fungerat felfritt kan börja krångla efter en tid, när omgivningen förändras. Kontrollera Ethernet-anslutningen eller routern. Kontakta din Bang & Olufsen-återförsäljare om problemet kvarstår.

Distribuera ljud med Network Link

BeoLink Converter NL/ML gör det möjligt att distribuera ljud-, men inte videosignaler, till andra rum i huset.

Om TV:n till exempel är placerad i vardagsrummet kan du ansluta den till ett ljud- eller videosystem i ett annat rum, och därigenom "flytta" ljudet till andra rum.

Få tillgång till källor från andra Bang & Olufsen-produkter och dela högtalare enkelt via TV-meny.

Vissa innehållsleverantörer kan ha blockerat distributionen av ljud.

Information om integration av ett ljudsystem finns på [sidan 59](#).

Linkanslutningar

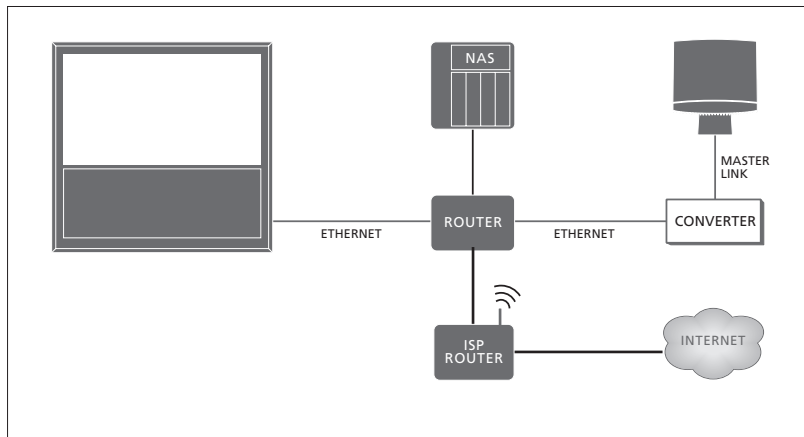

TV:n i huvudrummet måste vara ansluten till linkrumssystemet med BeoLink Converter NL/ML om linkrumssystemet är ett ljudsystem med Master Link:

- > Anslut en Ethernet-kabel till uttaget markerat med  på TV:n. Dra sedan kabeln till en router som är ansluten till routern som är ansluten till Internet.
- > Anslut den ena änden av en Ethernet-kabel till routern och den andra änden till BeoLink Converter NL/ML.
- > Anslut ena änden av en Master Link-kabel till BeoLink Converter NL/ML och den andra till uttaget markerat med MASTER LINK på ljudsystemet.

En Bang & Olufsen-produkt med Network Link är ansluten direkt till samma nätverk (router) som din TV.

Mer information om nätverksinställningar finns på [sidan 54](#).

Integrera extern utrustning

Du kan integrera extern utrustning till din TV för att lyssna på musik från ett ljudsystem eller en TV.

Du kan lyssna på ljud- och videokällor från en annan Bang & Olufsen-produkt om produkten är ansluten till samma nätverk (router) som TV:n. Vid anslutning till ett ljudsystem med Master Link krävs det en BeoLink Converter NL/ML som fungerar som en "brygga" mellan nätverket och Master Link. Du kan också lyssna på ljudkällor.

I menyn PRODUKTINTEGRATION kan du välja vilka produkter du vill integrera. En lista över produkter som identifierats i hemnätverket visas.

Om du vill låna källor från en produkt, till exempel radio eller CD, måste du konfigurera den i menyn ANSLUT TILL. För att produkten ska bli valbar måste den vara påslagen, så att den visas som en identifierad produkt i listan. När du har valt produkten en gång i menyn ANSLUT TILL visas de källor som kan lånas i KÄLLISTA med en "link"-symbol bredvid.

En källa kan spelas upp samtidigt på högtalare i olika rum, och om de anslutna produkterna inte har några lokala högtalare är det möjligt att dela högtalare i TV:n också när källan är aktiverad på den anslutna produkten. Om du vill att TV-högtalarna ska vara aktiverade när du slår på en "link"-källa måste du konfigurera detta i menyn DELA HÖGTALARE.

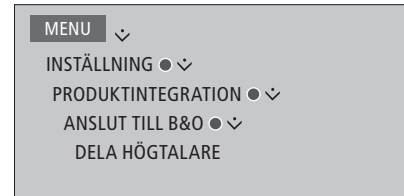
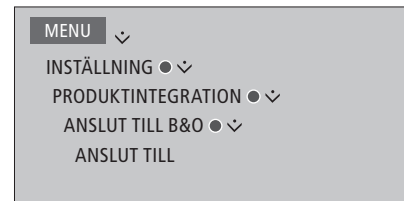

Mer information om anslutning av ett ljudsystem eller en TV för integration med din TV finns på [sidorna 59 och 62](#).

När TV:n är en del av ett större system sätts VÄCKNING I LAN/WLAN automatiskt till PÅ för att ansluten utrustning ska kunna slås på. Detta ökar energiförbrukningen något.

När en BeoLink Converter NL/ML är en del av systemet listas sex ljudkällor som källor du kan låna, oavsett om utrustningen är ansluten till dessa källor eller inte. Källor som inte har någon ansluten utrustning kan döljas från KÄLLISTA i menyn KÄLLISTA.

Ansluta och styra ett audiosystem

Om du ansluter ett kompatibelt ljudsystem från Bang & Olufsen till TV:n, får du fördelarna med ett integrerat ljud-/videosystem.

Spela musik i ljudsystemet och använd de högtalare som är anslutna till TV:n, eller sätt på ett TV-program och lyssna på ljudet i ljudsystemets högtalare. Mer information om delade högtalare finns på [sidan 58](#).

AV-systemet kan placeras i ett och samma rum eller i två rum med TV:n i det ena rummet och ljudsystemet med högtalare i det andra rummet.

Alla ljudsystem från Bang & Olufsen kan inte integreras med TV:n.

Om du flyttar linkrumsprodukter till andra rum, kom ihåg att låta en Bang & Olufsen-återförsäljare konfigurera om Beo6-fjärrkontrollen.

Vissa innehållsleverantörer kan ha blockerat distributionen av ljud.

Ansluta ljudsystemet till TV:n

Alternativinställning för TV:n

Alternativinställningen för TV:n anges i menyn PRODUKTINTEGRATION, där du även väljer vilken produkt som TV:n är ansluten till.

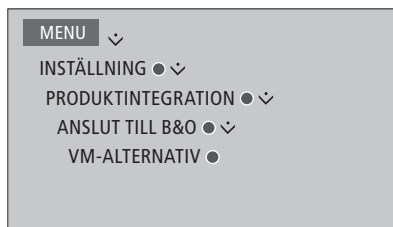

I menyn VM-ALTERNATIV markerar du önskat alternativ och trycker sedan på mittknappen.

Exempel på alternativ finns på nästa sida.

Alternativinställning för ljudsystemet

När du har kopplat in ljud- och videosystemet måste du ange rätt alternativ för ljudsystemet.

Användning med Beo4 ...

Håll ned knappen • på Beo4 och tryck samtidigt på



Släpp upp båda knapparna

Tryck tills OPTION? visas på Beo4-displayen



Tryck tills A.OPT visas på Beo4-displayen och ange sedan rätt siffra (0, 1, 2 eller 4)



Användning med Beo6 ...

Sätt dig framför ljudsystemet

Håll ned knappen • och tryck samtidigt på mittknappen för att ta fram menyn INSTÄLLNING på Beo6



Släpp upp båda knapparna

Tryck tills displaybilden Programmering av alternativ visas på Beo6



Tryck på knappen för den zon där ljudsystemet är placerat, exempelvis Audio Area



>> Ansluta och styra ett audiosystem

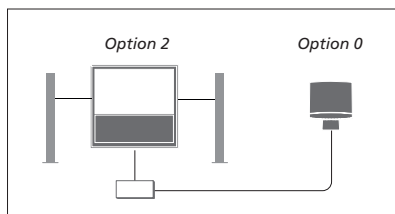

TV:n och ett ljudsystem är installerade i ett rum och alla högtalare är anslutna till TV:n:

- TV: VM-ALTERNATIV 2
- Ljudsystem: Option 0
- DELA HÖGTALARE: JA

Tänk på att ljudsystemet måste väljas en gång i menyn ANSLUT TILL och att du kan dela högtalare i menyn DELA HÖGTALARE, se sidan 58.

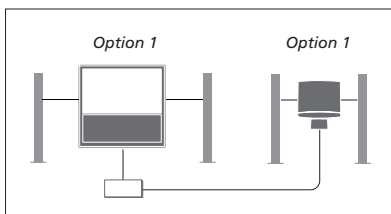

TV:n (med eller utan extra högtalare) och ljudsystemet (med anslutna högtalare) har installerats i samma rum:

- TV: VM-ALTERNATIV 1
- Ljudsystem: Option 1
- DELA HÖGTALARE: NEJ

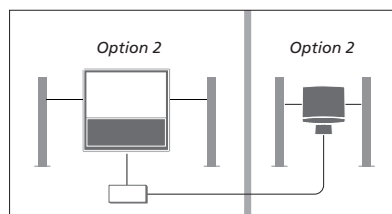

Ljudsystemet är installerat i ett rum, och TV:n (med eller utan extra högtalare) i ett annat rum:

- TV: VM-ALTERNATIV 2
- Ljudsystem: Option 2
- DELA HÖGTALARE: NEJ

Mer information om alternativ 4 finns på sidan 61. Kontakta din Bang & Olufsen-återförsäljare för mer information.

Använda ett ljud-/videosystem

Om du integrerar ljudsystemet och TV:n kan du välja den högtalarkombination som passar det du tittar eller lyssnar på för tillfället, och du kan även spela in ljud från TV:n på ljudsystemet.

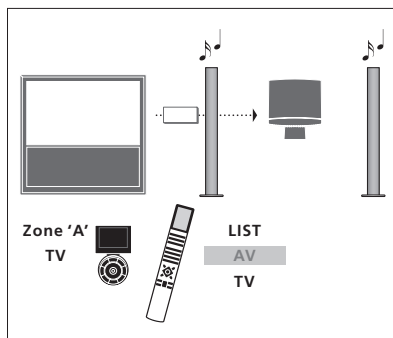

Om du inte vill slå på TV-skärmen, men vill att TV-källans ljud ska spelas upp i ljudsystemets högtalare, trycker du på **LIST** och trycker sedan navigeringsknappen uppåt eller nedåt för att visa **AV** på Beo4-displayen. Tryck sedan på **TV**. (Beo6: välj zonen för ljudsystemets högtalare på Beo6 och tryck sedan på en källknapp, till exempel **TV**). Instruktion för Beo6 visas till vänster och instruktion för Beo4 till höger.

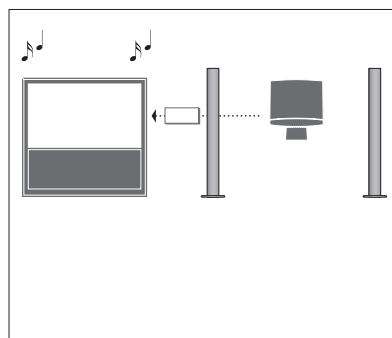

För att kunna lyssna på ljudet i de högtalare som är anslutna till TV:n tar du fram **KÄLLISTA** och väljer önskad källa från ljudsystemet som visas i listan med en "link"-symbol bredvid.

Styra två TV:ar i samma rum

Om du har placerat TV:n i ett rum där det redan finns en Bang & Olufsen-TV och båda dessa kan ta emot kommandon från fjärrkontrollen, måste du ändra Option-inställningen för den ena TV:n. På så sätt förhindrar du att de aktiveras samtidigt.

En TV måste vara inställd på Option 1 eller 2 och den andra TV:n måste ändras till Option 4. Anslutning via en BeoLink Converter NL/ML är inte ett krav.

Alternativinställning för TV:n görs via menyn PRODUKTINTEGRATION, [se sidan 58](#). Observera att om TV:n är inställd på Option 4 i TV-menyn och du använder en Beo4-fjärrkontroll, måste du trycka på **LINK** och sedan välja en källa på Beo4.

En fjärrkontroll för båda TV:arna

För att TV:n ska fungera korrekt är det viktigt att den ställs in på rätt Option-alternativ.

Beo4 – Styra TV:n i Option 4 ...

Normalt sett kan du aktivera en källa, exempelvis TV, genom att bara trycka på relevant källknapp på fjärrkontrollen. När du anger Option 4 för TV:n måste emellertid följande steg utföras, om du använder Beo4:

Tryck tills **LINK** visas på Beo4-displayen



Tryck på en källknapp, till exempel TV

Har du fler än en fjärrkontroll och en viss Beo4 alltid används för den TV som är ställd till Option 4, kan du konfigurera Beo4 för att skicka kommandon till TV:n utan att först trycka på **LINK**. Leta reda på **ZONE** i inställningsmenyn för Beo4, och välj sedan **LINK**.

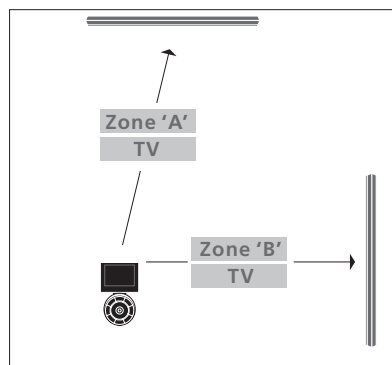
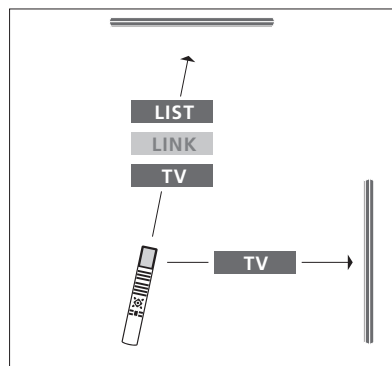

Kontakta din återförsäljare för mer information om zonal.

Två TV:ar – med Network Link-anslutning

Produkter med Network Link kan låna källjud från varandra. Om du ansluter en kompatibel Bang & Olufsen-TV till din TV får du fördelarna med ett integrerat videosystem som gör det möjligt att lyssna på ljud- och videokällor från den andra TV:n.

De två TV:arna kan placeras tillsammans i ett rum, eller i två olika rum

Alternativinställning för TV:n görs via menyn PRODUKTINTEGRATION, [se sidan 58](#).

Alla ljudsystem från Bang & Olufsen kan inte integreras med TV:n.

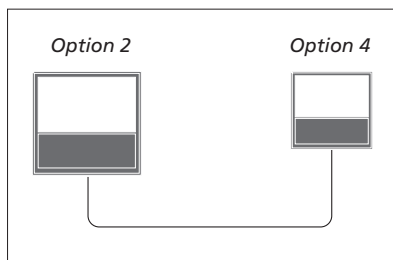

TV:arna har installerats i samma rum.

- Den första TV:n: VM-ALTERNATIV 2
- Den andra TV:n: VM-ALTERNATIV 4*¹
- DELA HÖGTALARE: NEJ

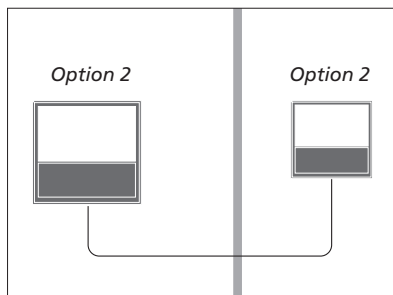

TV:arna har installerats i två olika rum.

- Båda TV:arna: VM-ALTERNATIV 2
- DELA HÖGTALARE: NEJ

¹*Tänk på att TV:n som ställts in på Option 4 måste styras med ett LINK-kommando, [se sidan 61](#).

Tänk på att TV:n måste väljas en gång i menyn ANSLUT TILL, [se sidan 58](#).

För att kunna lyssna på ljud- och videokällor på en TV tar du fram KÄLLISTA och väljer önskad källa från den andra TV:n som visas i listan med en "link"-symbol bredvid.

Om du flyttar linkrumsprodukter till andra rum ska du tänka på att låta en Bang & Olufsen-återförsäljare konfigurera om Beo6-fjärrkontrollen.